

Haier
Inspired living

РУССКИЙ

ҚАЗАҚША

ИНСТРУКЦИЯ
ПО ЭКСПЛУАТАЦИИ

ПАЙДАЛАНУ
ЖӨНІНДЕГІ НҰСҚАУЛЫҚ

Стиральная машина
с фронтальной
загрузкой

Алдынан
салынатын
кіржуғыш машина

HW60-1282
HW60-1082

SMARTER LIFE

BETTER PLANET

Уважаемый покупатель!

Поздравляем вас с удачной покупкой!

Корпорация HAIER выражает вам огромную признательность за ваш выбор и гарантирует высокое качество, безупречное функционирование приобретенного вами изделия при соблюдении правил эксплуатации.

Убедительно просим вас, во избежание недоразумений, внимательно изучить данную инструкцию по эксплуатации до того, как начнете эксплуатировать изделие.

Содержание:

Содержание:	1
Перед использованием стиральной машины в первый раз	3
Инструкции по технике безопасности	9
Упаковка и утилизация изделия	10
Основные части стиральной машины	11
Панель управления	12
Режимы работы	13
Путеводитель по выбору программ стирки	21
Перед началом стирки	23
Этапы стирки	24
Уход за стиральной машиной	29
Возможные неполадки	30
Коды неисправностей	32
Технические характеристики	33
Упаковочный лист	34

Условия гарантийного обслуживания и информация для владельца изделия

Вся продукция, предназначенная Хайер Групп Ко. Лтд. для продажи на территории СНГ, изготовлена с учетом условий эксплуатации и прошла соответствующую сертификацию на соответствие Государственным Стандартам. Чтобы убедиться в этом, просим вас проверить наличие на изделии официального знака соответствия, подтверждающего сертификацию данного изделия.

Во избежание недоразумений, убедительно просим вас при покупке внимательно изучить данную инструкцию по эксплуатации, условия гарантийных обязательств и проверить правильность заполнения гарантийного талона. При этом серийный номер и наименование модели приобретенного вами изделия должны быть идентичны записи в гарантийном талоне. Не допускается внесение каких-либо изменений, исправлений. В случае неправильного или неполного заполнения гарантийного талона немедленно обратитесь в торгующую организацию.

Изготовитель устанавливает и обеспечивает бесплатное для потребителя сервисное обслуживание в течение 36 месяцев со дня передачи товара потребителю и несет гарантийные обязательства в течение 12 месяцев со дня передачи товара потребителю.

Более подробная информация условий гарантийного обслуживания, контактные телефоны и адреса авторизованных сервисных центров изложены в гарантийном талоне, заполняемом при покупке изделия в магазине.

Корпорация Хайер устанавливает официальный срок службы на изделия бытовой техники, предназначенные для использования в быту — 7 лет с даты производства изделия. Учитывая высокое качество, надежность и степень безопасности продукции, фактический срок эксплуатации может значительно превышать официальный. По окончании срока службы изделия обратитесь в Авторизованный сервисный центр Хайер для проведения профилактических работ и получения рекомендаций по дальнейшей эксплуатации изделия.

Перед использованием стиральной машины в первый раз

Распаковка

1. Распакуйте стиральную машину (см. рисунок)

После того, как упаковочный материал будет снят, возможно, наличие капель воды на люке для загрузки белья, контейнере для моющих средств и других элементах изделия. Это нормальное явление, так как при производстве изделия каждая стиральная машина проходит контроль качества.

Не разрешайте детям играть с упаковочными материалами!

Убедитесь, что оборудование не повреждено при транспортировке. При обнаружении механических и иных повреждений — не устанавливая стиральную машину — немедленно обратитесь к продавцу.

Установка нижней защитной панели.

Защитную панель необходимо закрепить перед использованием машины. Она водонепроницаема и кроме того значительно снижает уровень шума. Положите стиральную машину на бок (рис.1), отвинтите все четыре ножки, совместите отверстия в панели с отверстиями для ножек и привинтите ножки к панели, как показано на рис. 2.

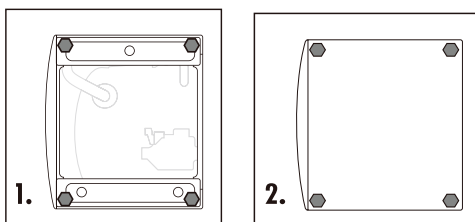

2. Транспортировочные болты

Удалите четыре транспортировочных болта с задней стенки с помощью гаечного ключа.

Сохраните транспортировочные болты: они понадобятся при возможной последующей транспортировке машины.

Шланг для слива воды
Штуцер шланга для подачи воды
Электрический шнур
Транспортировочные болты (T1, T2, T3, T4)

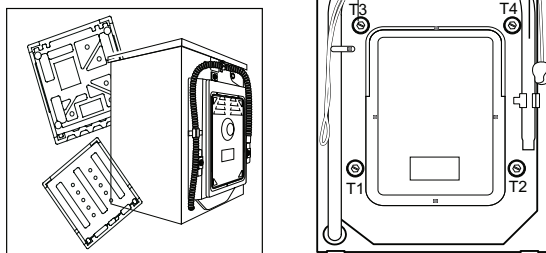

Перед использованием стиральной машины в первый раз

1. Демонтируйте заднюю крышку.
2. С помощью гаечного ключа выкрутите четыре транспортировочных болта и пластиковые втулки.
3. Установите обратно заднюю панель.
4. Образовавшиеся после снятия болтов отверстия закройте специальными заглушками, идущими в комплекте со стиральной машиной.

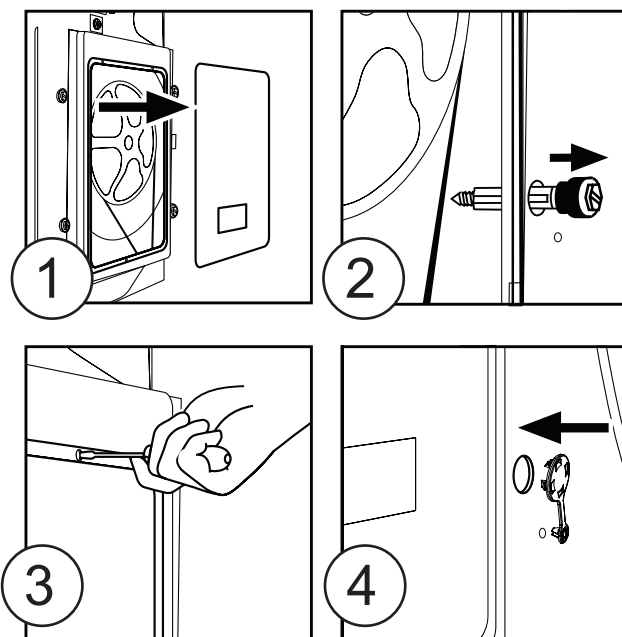

Перед использованием стиральной машины в первый раз

3. Выравнивание

Во избежание вибраций, смещений и шума в процессе использования изделия необходимо установить стиральную машину по уровню, для этого на передней части под днищем расположены регулировочные ножки.

Для правильной установки необходимо:

- установить стиральную машину на ровном и прочном полу, чтобы она не касалась стен, предметов мебели и иных предметов;
- в случае если пол недостаточно ровный, следует выровнять положение машины, вкручивая или выкручивая ее передние регулировочные ножки (см. рисунок). Запрещается компенсировать неровность пола подкладыванием под машину подставок из дерева, картона и аналогичного материала.

Важно! В случае установки машины на полу, покрытым ковром или ворсистым покрытием, необходимо обратить внимание на то, чтобы вентиляционные отверстия расположенные снизу машины, не были закрыты ворсом.

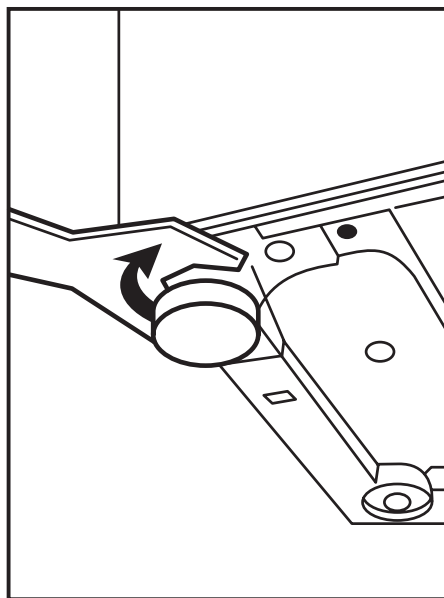

Перед использованием стиральной машины в первый раз

Для подключения к водопроводным сетям рекомендуем вам обращаться в специализированные сервисные организации.

4. Подключение к холодной воде

Стиральная машина должна быть подключена к водопроводу с помощью нового соединительного шланга. Не используйте старые шланги и соединения, это может привести к протечке. Подключите наливной шланг от водопровода к стиральной машине, как указано на рис.1

- Минимальное давление воды: 0,1 Мпа или 1 Бар
- Максимальное давление воды: 1 Мпа или 10 Бар

5. Подключение слива воды

Подключите сливной шланг, идущий от стиральной машины в специальный вывод канализации или на край раковины (см. рис. 2). Зафиксируйте конец сливного шланга в специальном зажиме, чтобы он случайно не отсоединился, это предотвратит вытекание воды. Расположение сливного шланга должно обеспечивать разрыв потока воды при сливе, конец шланга не должен быть опущен в воду. Конец сливного шланга должен находиться на высоте 80-100 см от основания машины.

Перед использованием стиральной машины в первый раз

Не рекомендуется применять удлинители для сливного шланга но, если длина шланга недостаточна, при необходимости его можно удлинить, но его общая длина не должна превышать 400 см.

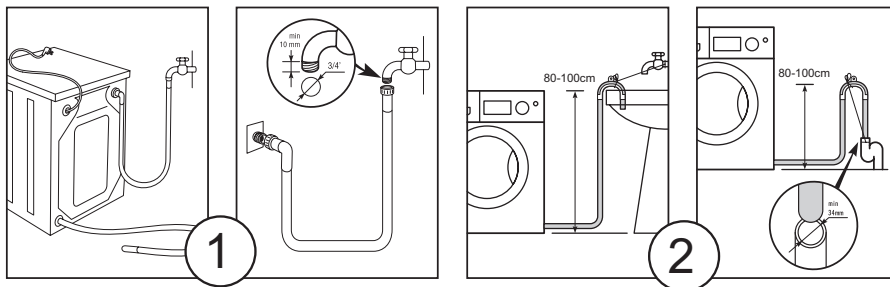

6. Подключение к электросети

Для подключения к электросетям рекомендуем Вам обращаться в специализированные сервисные организации.



Внимание! Стиральная машина должна быть обязательно заземлена!

- Стиральная машина подключается к однофазной электросети переменного тока при помощи двухполюсной розетки с заземляющим контактом (розетка в комплект поставки не входит). Фазный провод должен быть подключен через защитный автомат сети, рассчитанный на максимальный ток срабатывания 16 Ампер, и имеющий время срабатывания не более 0,1 сек.
- При наличии вблизи от предполагаемого места установки машины розетки с заземляющим контактом, имеющей трех проводную подводку кабеля с медными жилами не менее 1,5 мм² (или алюминиевыми жилами не менее 2,5 мм²), доработка электросети не производится. При отсутствии указанной розетки следует произвести ее монтаж. Прокладка заземления отдельным проводом не допускается.

Перед использованием стиральной машины в первый раз

Перед первым включением стиральной машины в электросеть убедитесь, что:

- Напряжение питания соответствует значениям, указанным в табличке технических характеристик изделия.
- Розетка имеет заземление в соответствии с нормами электробезопасности.
- Розетка подходит к вилке стиральной машины, в противном случае замените розетку или вилку.
- Розетка заземлена в соответствии с нормами электробезопасности.
- После установки должен быть обеспечен свободный доступ к питающему кабелю и вилке изделия.
- Питающий кабель не должен быть перекручен, натянут, пережат, или находится под днищем стиральной машины.
- Не используйте удлинители или многогнездовые розетки.
- Стиральная машина не должна устанавливаться вне помещений или в помещениях, не удовлетворяющих нормам электробезопасности.
- Электрическая розетка должна находиться на расстоянии не более 1,5 м от боковой стенки стиральной машины.

Производитель освобождается от любой ответственности за ущерб причиненный людям или имуществу в случае несоблюдения вышеуказанных предосторожностей или рекомендаций

Инструкции по технике безопасности

1. Внимательно изучите данные инструкции по эксплуатации стиральной машины и обязательно сохраните эти инструкции для дальнейшего использования
2. Подключение к водо- и электроснабжению должно осуществляться только квалифицированными специалистами
3. Машину можно использовать только для стирки в соответствии с инструкциями по эксплуатации. Стиральную машину запрещается использовать для сухой чистки, химической чистки или любых подобных целей
4. Используйте только те моющие средства, которые предназначены для автоматических стиральных машин
5. Перед началом использования машины снимите транспортные опоры
6. Ремонт и обслуживание, требующие соблюдения особых мер безопасности и специальной подготовки, должны выполняться только квалифицированными специалистами
7. При вынимании шнура питания из розетки держитесь за штепсельную вилку, а не за сетевой провод
8. Не трогайте машину мокрыми руками и не используйте машину, если вы разуты
9. Люк для загрузки белья стиральной машины в процессе выполнения программ стирки может становиться горячим, поэтому избегайте контактов с люком во время стирки. Не позволяйте детям приближаться к машине во время ее использования
10. Во время выполнения технического обслуживания стиральной машины или во время чистки выключите машину с помощью кнопки «Вкл\Выкл», и отсоедините вилку сетевого шнура от розетки
11. Перед первым использованием проверьте соединения наливного шланга, крана и сливного шланга, чтобы избежать возможных проблем с неравномерным давлением воды. Если соединения неплотные или есть протечка, перекройте подачу воды и устраните неполадку. Не используйте стиральную машину до того, как шланги будут приведены в надлежащее состояние
12. Не открывайте емкость для моющих средств во время выполнения стирки. Не касайтесь сливаемой воды, ее температура может быть очень высокой
14. Эта стиральная машина разработана для непрофессионального, бытового использования и не должна использоваться не по назначению

Упаковка и утилизация изделия

Упаковка

Утилизируя упаковку, не забывайте об охране окружающей среды.

Утилизация изделия

Если вашу стиральную машину больше нельзя использовать, и вы хотите ее выбросить, то для того, чтобы не наносить вред окружающей среде машину нужно правильно утилизировать. Обратитесь в местные коммунальные службы для дополнительной информации. Если машина предназначена для утилизации, то отрежьте шнур электропитания как можно ближе к корпусу, чтобы машину нельзя было больше использовать

Машина спроектирована и сделана таким образом, что ее утилизация не доставит вам хлопот.



Этот символ на изделии или упаковке обозначает, что данное изделие не должно утилизироваться с бытовыми отходами. Изделие следует отнести в точку сбора или утилизации электрического или электронного оборудования. Убедившись, что изделие будет утилизировано должным образом, вы сможете предотвратить возможное негативное воздействие на окружающую среду и здоровье людей, которое может быть вызвано неправильной утилизацией.

Дополнительную информацию об утилизации данного изделия можно получить, связавшись с офисом компании в вашем городе, коммунальной службой, занимающейся удалением отходов, или магазином, в котором было приобретено изделие.

Основные части стиральной машины

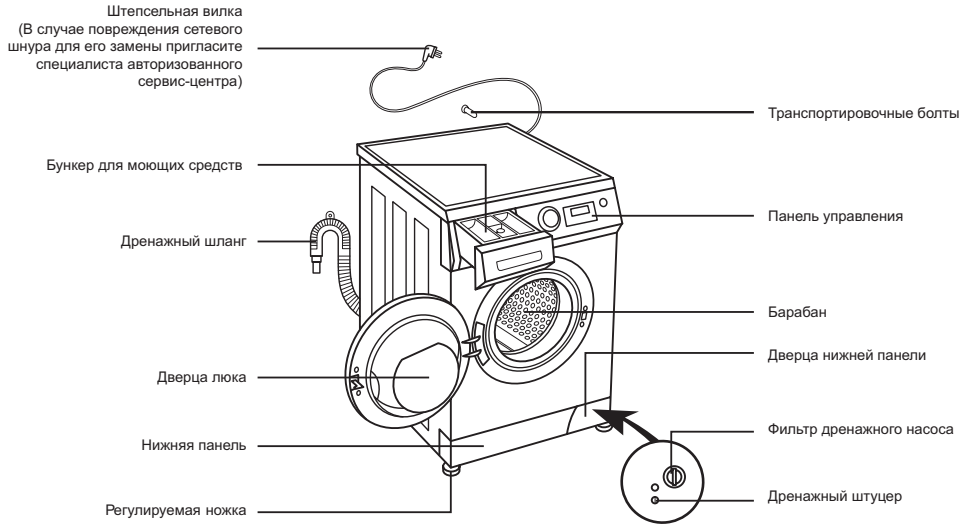

Внешний вид и технические характеристики стиральной машины могут быть изменены без предупреждения, без ухудшения потребительских свойств изделия.

Панель управления

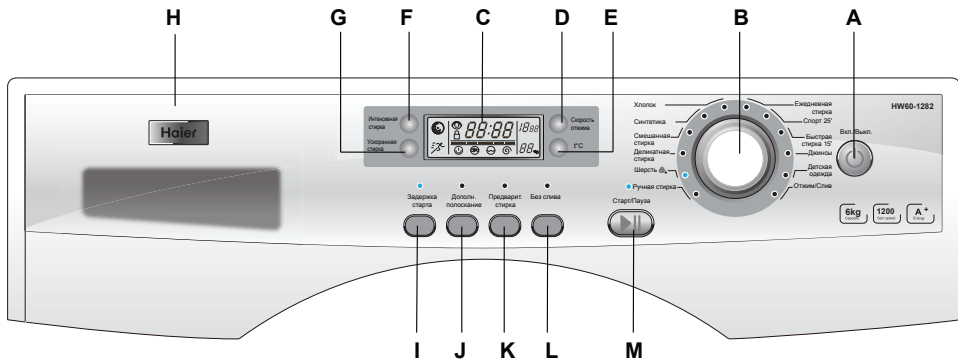

- A. Кнопка включения и выключения стиральной машины
- B. Ручка селектора программ
- C. Информационный дисплей
- D. Кнопка выбора скорости отжима
- E. Кнопка выбора температуры
- F. Кнопка включения режима интенсивной стирки
- G. Кнопка включения режима ускоренной стирки
- H. Лоток для моющих средств
- I. Кнопка включения режима задержки старта
- J. Кнопка выбора количества полосканий
- K. Кнопка включения режима предварительной стирки
- L. Кнопка включения режима без слива
- M. Кнопка Старт / Пауза

Включение/выключение стиральной машины

Чтобы включить для стирки стиральную машину нажмите кнопку А, дисплей стиральной машины загорится, чтобы выключить стиральную машину после стирки нажмите снова кнопку А. После выключения стиральной машины, индикация на дисплее отключится.

Внимание!

Поскольку кнопки очень чувствительные, для выключения стиральной машины удерживайте кнопку А в течение 2 секунд.

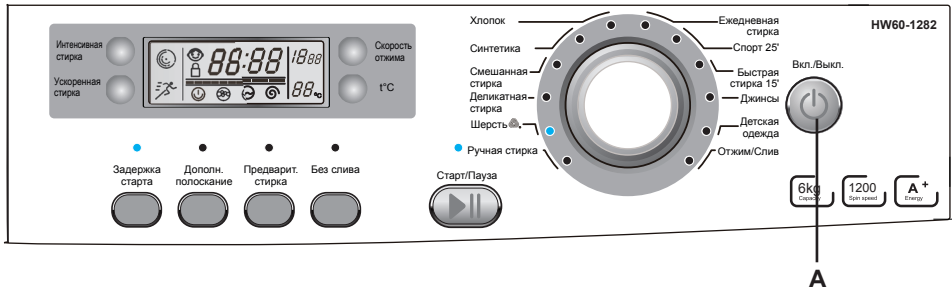

Режим начала и остановки стирки (кнопка Старт/Пауза)

После подключения стиральной машины к сети, выберите нужную программу стирки, установите необходимую температуру, скорость отжима и прочие дополнительные функции, после чего нажмите кнопку М и начнется выполнение программы стирки. Если вам потребуется остановка в процессе выполнения программы стирки, нажмите снова на кнопку М, индикатор на дисплее начнет мигать, программа стирки перейдет в режим паузы. Последующее нажатие на кнопку М запускает выполнение программы далее.

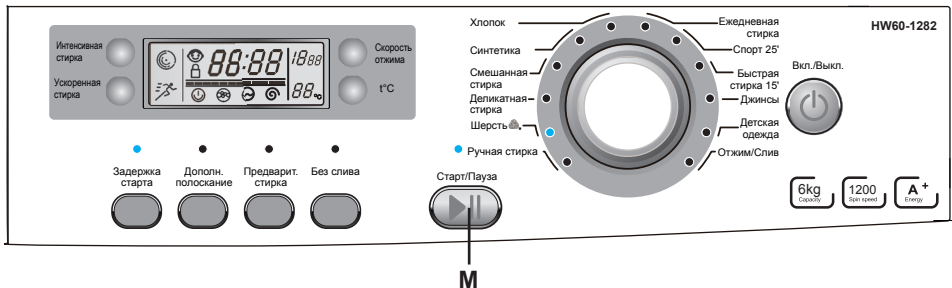

Режимы работы

Выбор программ стирки

Выберите нужный вам режим стирки с помощью вращения рукоятки выбора программ В по часовой или против часовой стрелке (для выбора необходимой программы обратитесь к Путеводителю по выбору программ стирки).

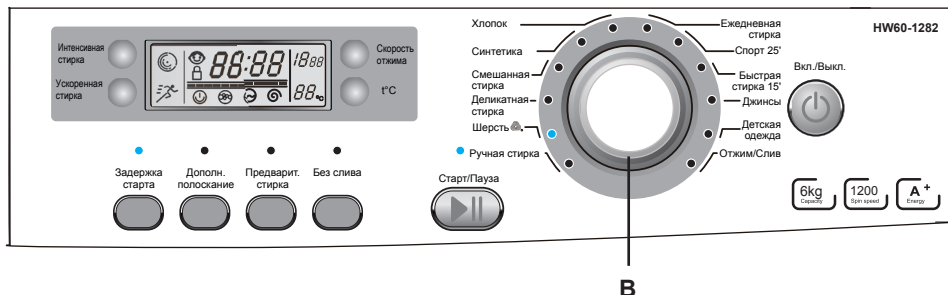

Выбор скорости отжима

Эта кнопка позволяет задать требуемую скорость вращения барабана при отжиге. Нажмите на кнопку выбора скорости отжима D. Выберите необходимую скорость отжима, загорится соответствующий индикатор. Если скорость отжима не будет изменена вручную, машина использует стандартные настройки по умолчанию.

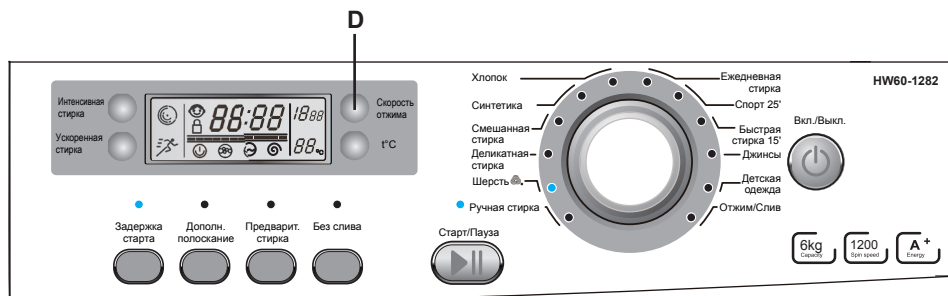

Выбор температурного режима

При помощи кнопки E можно выбрать необходимую температуру воды для стирки (-, 30,40,50,60,90). Нажмите на кнопку выбора температуры, выберите необходимую температуру воды, загорится соответствующий индикатор. Знак «--» на индикаторе температуры, означает, что выбран режим стирки без нагрева воды.

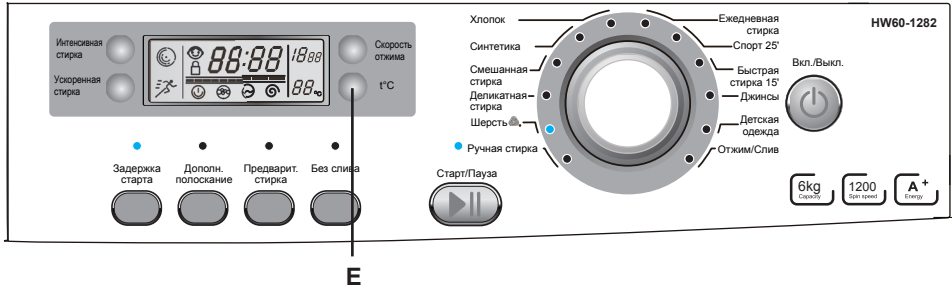

Режим задержки старта

При необходимости вы можете отложить начало выполнения стирки на определенное время путем нажатия кнопки I. Диапазон задержки может составить от 30 минут до 24 часов.

С помощью кнопки установите желаемое число часов, на которое вы хотите задержать начало выполнения программы стирки, загорится соответствующий индикатор. После того как желаемая отсрочка старта установлена, нажмите кнопку Старт/Пауза (кнопка M), чтобы начать отсчет времени, время задержки при этом будет отображаться на основном дисплее.

Время задержки, которое вы выбрали, также включает в себя время самой стирки до ее полного завершения. Если установленное время отсрочки менее времени, необходимого для завершения программы стирки, то программа не сохранит время отсрочки, а сразу перейдет к стирке.

Данная функция не доступна в режиме Отжим.

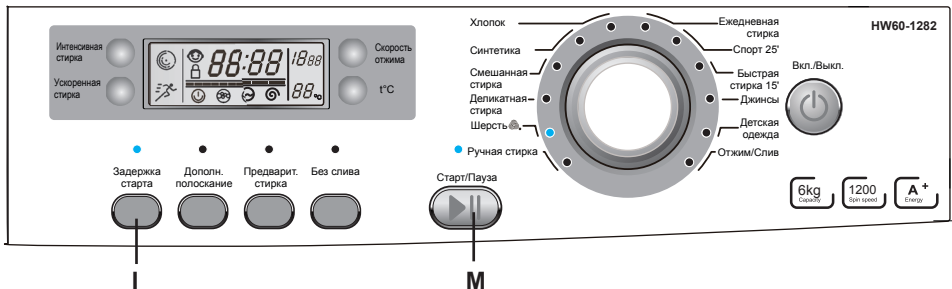

Режимы работы

Загрузка моющих средств

В верхней части передней панели расположен бункер для загрузки моющих средств. Внутри бункера имеются три отделения:

- 1 отделение: предназначено для моющих средств основной (быстрой) стирки. Используется для программ стирки, засыпайте моющее средство в это отделение вне зависимости от того, выбрана ли программа предварительной стирки.
- 2 отделение: предназначено для средств по уходу за бельем (крахмалящих, смягчающих, ароматизирующих и т. д.)
- 3 отделение: предназначено для моющих средств предварительной стирки. Не засыпайте моющее средство в это отделение, если вами не выбрана программа предварительной стирки.

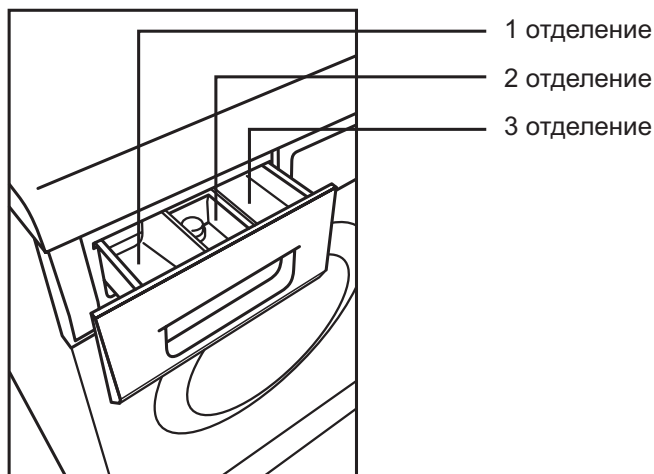

Режимы работы

Основной дисплей

Информация о времени стирки и сообщения об ошибках будут отображаться на информационном дисплее С.

При выборе программы стирки на дисплее высвечивается приблизительная продолжительность выполнения программы. Эта продолжительность может незначительно меняться в зависимости от температуры, поступающей из водопровода воды, из-за разницы давления воды и т. д.

Когда при отжиге белье неправильно распределяется в барабане, время стирки также может быть увеличено.

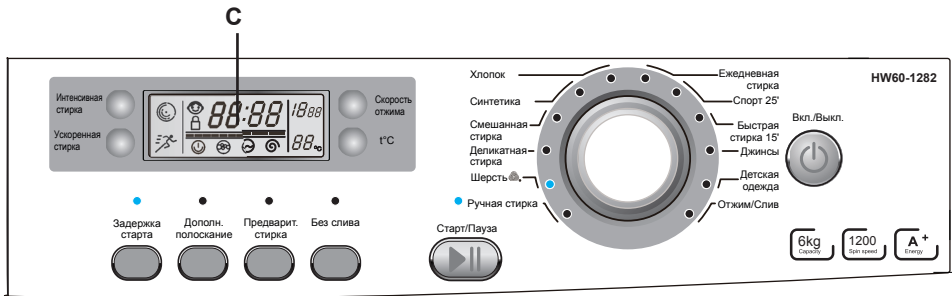

Режим Интенсивная стирка

При необходимости удаления пятен с белья и очень сильно загрязненных вещей можно использовать режим Интенсивная стирка.

Данный режим включается нажатием кнопки F, при этом загорится соответствующий индикатор. При включении данного режима могут увеличиться время основной стирки, количество полосканий и время отжима.

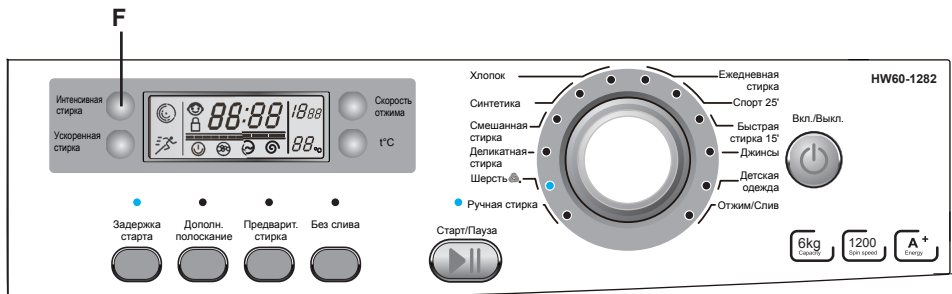

Режимы работы

Режим Дополнительное полоскание

При включении этого режима стиральная машина добавляет еще один цикл полоскания. При необходимости нажмите кнопку дополнительного полоскания H, загорится соответствующий индикатор, будет выполнено дополнительное полоскание. При этом на основном дисплее отобразится «P-1». При повторном нажатии на кнопку J на дисплее отобразится «P-2» или «P-3», означающие два или три цикла дополнительного полоскания. Индикатор «Дополнительное полоскание» будет мигать во время выполнения данного режима. «P-1/2/3» будут чередоваться вместе с оставшимся временем стирки на дисплее. Индикатор и дисплей погаснут, когда режим стирки будет завершен.

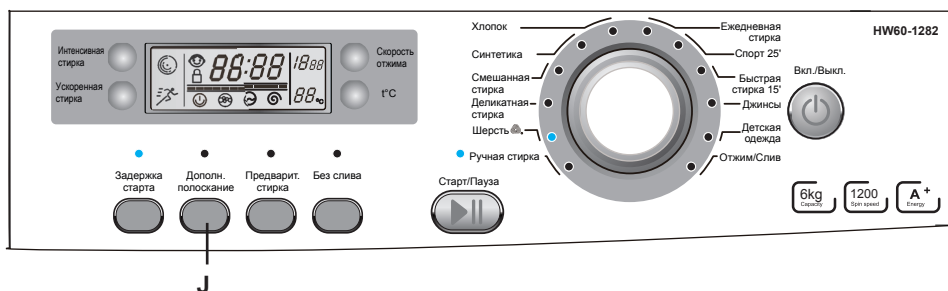

Режим Предварительная стирка

При необходимости постирать сильно загрязненные вещи, используйте режим Предварительная стирка. При выборе этой функции добавьте необходимое количество мощного средства в отделение предварительной стирки. Данный режим включается нажатием кнопки K, при этом загорается соответствующий индикатор. После начала программы стирки, сначала начнется предварительная стирка, в это же время будет мигать иконка предварительной стирки. После завершения предварительной стирки иконка на информационном дисплее погаснет. При выполнении некоторых программ стирки данный режим невозможен. Данная функция может быть использована только с программами Хлопок, Смешанная стирка, Синтетика, Джинсы, Ежедневная стирка и Детская одежда.

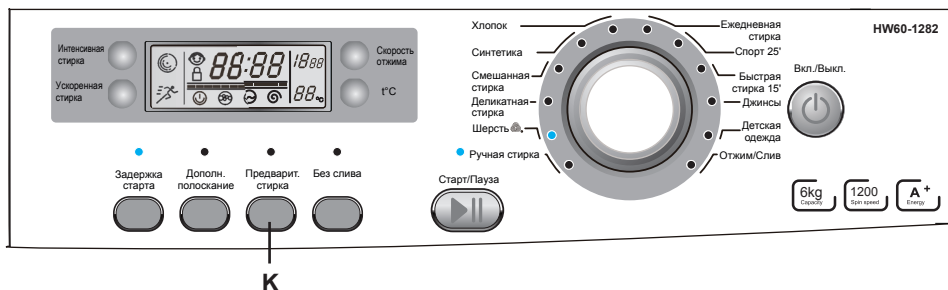

Режим блокировки слива воды

При нажатии кнопки блокировки слива воды L, загорается индикатор режима, стиральная машина выполняет последний цикл полоскания и начинает процесс замачивания белья, слив воды при этом не происходит. Если нажать кнопку L еще раз, данный режим отключится и индикатор режима погаснет, но если программа стирки находится на этапе кондиционирования белья, то вода сливаться не будет. Если вам необходим отжим белья, то нажмите еще раз кнопку L или кнопку M (Старт/Пауза), индикатор режима блокировки слива воды перестанет мигать, режим блокировки слива воды отключится, стиральная машина продолжит работу. Работа данного режима невозможна при включенном режиме Задержка старта. Данная функция не может быть использована с программами Отжим и Быстрая стирка 15'.

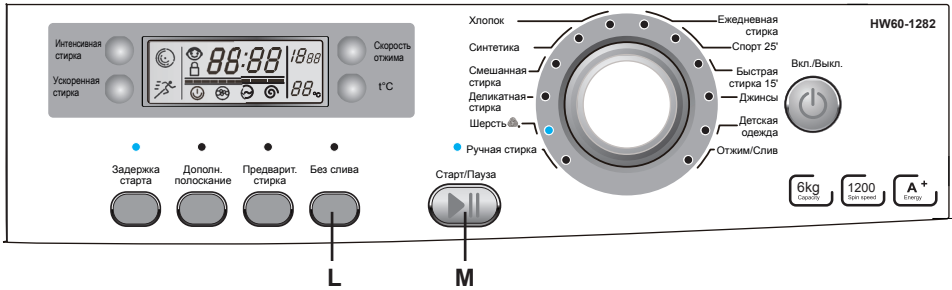

Режим Ускоренная стирка

При необходимости стирки слабо загрязненных вещей можно использовать режим Ускоренная стирка.

Данный режим включается нажатием кнопки G, при этом загорится соответствующий индикатор. При включении данного режима могут уменьшиться время основной стирки, количество полосканий и время отжима.

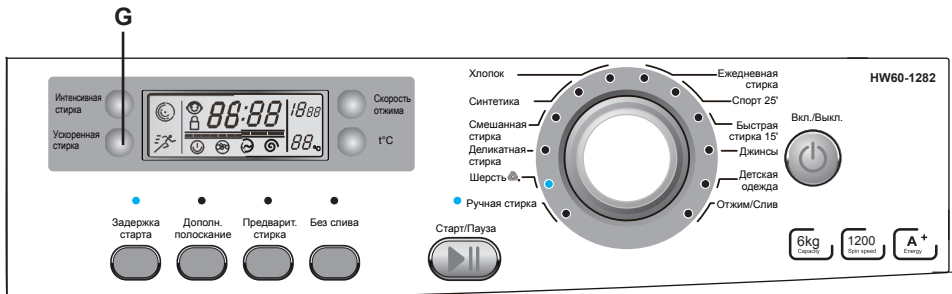

Режимы работы

Отмена выполнения, изменение программ

Нажмите кнопку «старт/пауза», затем отключите питание, и программа стирки отменится автоматически. Поверните рукоятку выбора программ и выберите другую программу.

Внимание!

После установки на стиральной машины режима Пауза, если это позволяет программа, можно изменить скорость отжима и другие установленные дополнительные функции. После изменения настроек и перевода стиральной машины в режим Старт, продолжение программы стирки продолжится уже с новыми настройками.

Путеводитель по выбору программ стирки

Номер программы	1	2	3	4	5	6
Название программы	Хлопок	Синтетика	Смешанная стирка	Деликатная стирка	Шерсть	Ручная стирка
Рекомендуемый тип ткани	Хлопок	Синтетика	Хлопок или синтетика	Хлопок	Шерсть	Хлопок
Максимальная загрузка, кг	6	3	3	1	1	1
Предустановленное значение температуры, °С	40	40	40	30	30	30
Диапазон регулировки значений температуры, °С	0 - 90	0 - 60	0 - 40	0 - 40	0 - 40	0 - 90
Предустановленное значение скорости отжима, Об/мин	1000	800	800	400	400	400
Ориентировочное время выполнения программы	1:32	1:19	1:17	0:57	0:59	1:10
Возможность включения дополнительных функций	Задержка старта	Да	Да	Да	Да	Да
	Предварительная стирка	Да	Да	Да	Нет	Нет
	Блокировка слива воды	Да	Да	Да	Нет	Нет
Моющие средства	Предварительная стирка	только в режиме Предварительной стирки	только в режиме Предварительной стирки	только в режиме Предварительной стирки	Нет	Нет
	Основная стирка	Да	Да	Да	Да	Да
Ополаскиватель	По желанию	По желанию	По желанию	По желанию	По желанию	По желанию

Путеводитель по выбору программ стирки

Номер программы	7	8	9	10	11	12
Название программы	Ежедневная стирка	Спорт 25	Экспресс 15	Джинсы	Детская одежда	Отжим / Слив
Рекомендуемый тип ткани	Хлопок	Спортивная одежда	Хлопок или синтетика	Джинсы	Хлопок или синтетика	/
Максимальная загрузка, кг	3	3	1	3	3	/
Предустановленное значение температуры, С	40	— —	— —	40	40	/
Диапазон регулировки значений температуры, С	0 - 60	0 - 40	0 - 40	0 - 90	0 - 90	/
Предустановленное значение скорости отжима, Об/мин	800	800	800	800	800	1000
Ориентировочное время выполнения программы	0:31	0:25	0:15	1:42	1:32	0:11
Возможность включения дополнительных функций	Задержка старта	Да	Да	Да	Да	Нет
	Предварительная стирка	Да	Нет	Нет	Да	Нет
	Блокировка слива воды	Да	Да	Нет	Да	Нет
Моющие средства	Предварительная стирка	только в режиме Предварительной стирки	Нет	только в режиме Предварительной стирки	только в режиме Предварительной стирки	Нет
	Основная стирка	Да	Да	Да	Да	Нет
Ополаскиватель	По желанию	По желанию	По желанию	По желанию	По желанию	Нет

Перед началом стирки

Перед началом стирки ознакомьтесь с некоторыми полезными советами:

Сортировка белья

Сортируйте белье по степени загрязнения, по цвету, по типу ткани

Одежда.

Застегните молнии, чтобы они не цепляли одежду. Новая цветная одежда может линять, поэтому первые несколько раз ее нужно стирать отдельно от другого белья, выворачивайте одежду наизнанку, это снизит риск и т. п. Перед стиркой выверните карманы и стирайте вещи с вывернутыми карманами.

Рекомендации по стирке на ярлыке изделия.

Проверьте рекомендации по стирке, обозначенные символами на фабричных ярлыках изделий.

Цветной хлопок.

Цветная одежда из хлопка, на фабричном ярлыке которой стоит символ стирки 60e C, первый раз должна быть выстирана при температуре 60° C для того, чтобы избавиться от возможных остатков красящего вещества. Если этому совету не последовать, то возрастает риск того, что изделие будет линять.

Этапы стирки



Внимание!

Данная стиральная машина предназначена исключительно для домашнего использования. Если машина используется в промышленных целях, то гарантия на нее аннулируется. Не используйте машину в целях, отличных от тех, для которых она предназначена. Следуйте инструкциям, представленным на бирке каждого предмета одежды, стирайте в машине только ту одежду, которая предназначена для машинной стирки.

Электропитание

Подключите стиральную машину к источнику электропитания (220 – 240 В ~ /50 Гц).

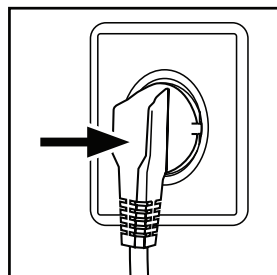

Подключение к воде

Подсоедините шланг подачи воды. Откройте кран подачи воды непосредственно перед использованием стиральной машины. Вода должна быть чистой.

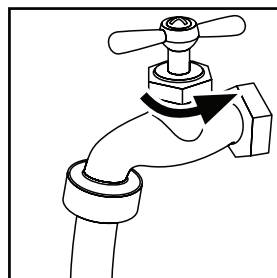

Примечание: Перед использованием необходимо проверить соединения между краном и заливным шлангом на предмет утечек.

Подготовка белья

- сортируйте одежду по типу ткани (хлопок, синтетика, шерсть или шелк) и степени загрязнения.
- Отделите светлую одежду от цветной. Стирайте цветные вещи отдельно от белых, во избежание окрашивания светлой одежды. Цветная одежда из хлопка, на фабричном ярлыке которой стоит символ стирки 60° C, первый раз должна быть выстирана при температуре 60° C для того, чтобы избавиться от возможных остатков красящего вещества. Если этому совету не последовать, то возрастает риск того, что изделие будет линять.

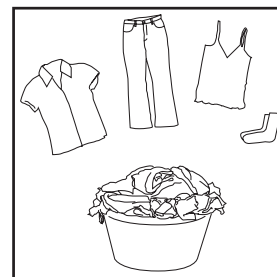

- Извлеките из карманов все вещи (ключи, монеты и т.д.) и снимите украшения (например, броши). Застегните молнии, чтобы они не цепляли одежду. Новая цветная одежда может линять, поэтому первые несколько раз ее нужно стирать отдельно от другого белья. Выворачивайте одежду наизнанку, это снизит риск и т. п. Перед стиркой выверните карманы и стирайте вещи с вывернутыми карманами.

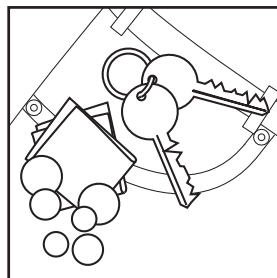

Внимание: Мелкие предметы (например, пуговицы), могут стать причиной неисправности машины, ремонт которой пользователь оплачивает самостоятельно.

- Мелкие предметы, например, носки, ремни, бюстгалтеры и т.п. следует поместить в пакет для стирки.
- Разверните большие вещи, например, простыни, пододеяльники и т.п.
- Выверните рубашки наизнанку.

Загрузка машины

откройте дверцу стиральной машины, последовательно загрузите все вещи. Плотно закройте дверцу.

- Не перегружайте машину.

Внимание! Перед первой стиркой следует запустить машину без белья, но с моющим средством, чтобы избежать возможного попадания на вещи масла или грязной воды.. Выберите программу стирки с температурой 60 °С.



Выбор моющего средства

качество стирки и производительность зависят от качества используемого моющего средства. Специальные беспенные моющие средства, для автоматических стиральных машин, повышают результат стирки. Используйте отдельные моющие средства для синтетических и шерстяных вещей. Не используйте средства для сухой чистки одежды, такие, как трихлорэтилен или аналогичные.

Примечание: Не добавляйте моющего средства больше, чем требуется. Пожалуйста, следуйте указаниям по дозировке моющего средства, которые размещены на упаковке.

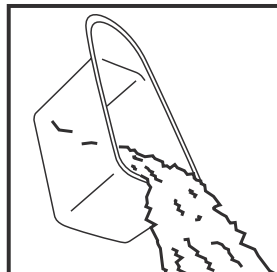

Этапы стирки

Добавление моющего средства

выдвиньте лоток и добавьте моющее средство, а также крахмалящее, смягчающее или ароматизирующее средство в соответствующие отделения. Аккуратно задвиньте лоток.

Внимание!

- Для программы предварительной стирки моющее средство необходимо добавить в отделения 1 и 3. Для других программ добавления моющего средства в отделение 3 не требуется.
- Используйте жидкое моющее средство в соответствии с указаниями, приведенными на упаковке. Не используйте жидкое моющее средство, если выбран режим предварительной стирки или режим «Задержки старта».
- Не добавляйте слишком много смягчающего средства, иначе это может повредить вещи с искусственными волокнами.

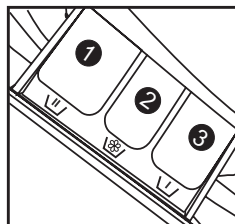

Выбор программы

для получения наилучших результатов, программу стирки следует выбирать в соответствии с типом ткани. Для выбора программы используйте рукоятку выбора программы.

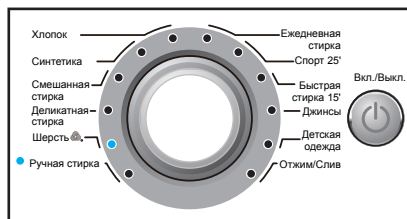

Дополнительные функции

выберите необходимые дополнительные функции (см. раздел «Режимы работы»).

Установка температуры

нажмите и удерживайте кнопку выбора температуры для установки желаемой температуры воды при стирке.



Установка скорости отжима

Нажмите и удерживайте кнопку выбора скорости отжима для выбора желаемой скорости вращения барабана при отжиме (за более подробной информацией обратитесь к Путеводителю по выбору программ стирки)



Стирка

Нажмите кнопку Старт / Пауза. Стиральная машина начнет выполнять заранее установленную программу. Стиральная машина закончит работать автоматически после завершения цикла стирки. На дисплее появится значок «End». Откройте дверцу стиральной машины и извлеките белье из барабана.



После стирки

закройте кран подачи воды и отсоедините вилку сетевого шнура от розетки. Откройте дверцу машины во избежание появления неприятных запахов и влаги. Оставьте дверцу открытой до следующей стирки.



Этапы стирки

Советы по экономии электроэнергии

1. Соберите одежду для одной полной загрузки.
2. Не перегружайте машину.
3. Режим предварительной стирки запускайте только для сильно загрязненной одежды.
4. Сократите количество моющего средства или, для не сильно загрязненной одежды, выберите стандартную программу или программу деликатной стирки.
5. Выберите надлежащую температуру стирки. Современные моющие средства обеспечивают очень хороший результат стирки при температуре ниже 60°C. Температуру выше 60°C следует выставлять для стирки только сильно загрязненных вещей.
6. Следуйте рекомендациям по дозировке моющего средства.

Дверца люка стиральной машинки не открывается

1. Проверьте, включен ли главный сетевой выключатель.
2. Проверьте, есть ли ток в сети. Проверьте пробки и предохранители. Дверцу люка нельзя открыть, если прервана подача электроэнергии.
3. Если дверца не открывается обычным способом, то для аварийного открывания дверцы действуйте следующим способом:

Убедитесь, что в машине нет воды. Если в машине осталась вода, то вы можете слить воду в подходящую емкость, вытащив маленький шланг за дверцей насоса. Убедитесь, что выключен главный сетевой выключатель. Потяните за пластиковое кольцо, расположенное за дверцей сливного насоса и дверца откроется. Если и после этого дверца не откроется, то обратитесь в сервисную службу.

Чистка фильтра сливного насоса

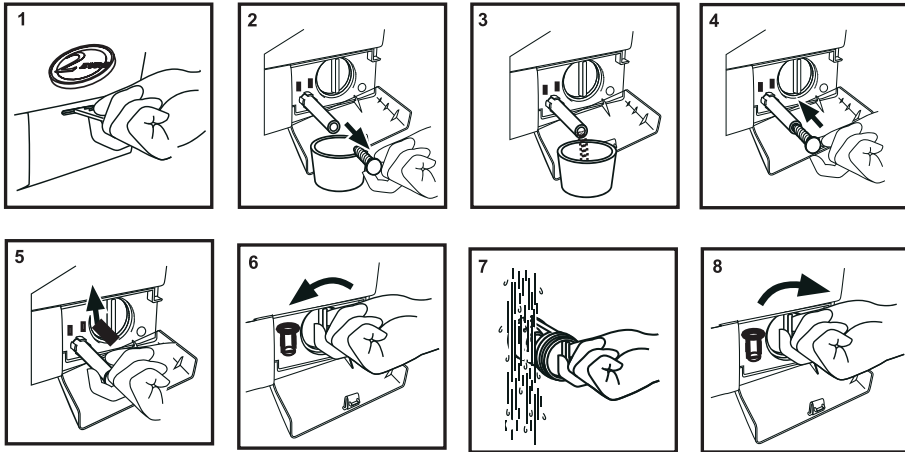

1. Вставьте плоскую отвертку в отверстие на крышке фильтра и откройте его, не прилагайте чрезмерных усилий (Рис. 1).
2. Извлеките резиновый шланг из зажима или поместите его в контейнер, выньте заглушку, чтобы слить воду (Рис. 2-3).
3. Вставьте заглушку и закрепите резиновый шланг в зажиме (Рис. 4-5).
4. Открутите фильтр и промойте его под струей воды, установите фильтр на место и закройте дверцу (Рис. 6-7-8).

Фильтр сливного насоса должен быть правильно установлен, иначе это может привести к утечке воды.

Чистка фильтра заливного клапана

Следует регулярно чистить клапаны залива и слива воды, чтобы предотвратить их засорение.

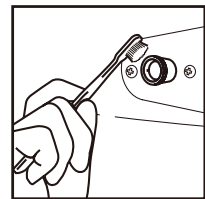

Чистка дозатора моющих средств

Рекомендуется регулярно чистить дозатор моющих средств.

Вытащите дозатор, промойте его водой и установите на прежнее место.

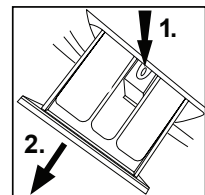

Возможные неполадки

Описание проблемы	Возможная причина	Решение
Стиральная машина не работает.	Плохое соединение с электросетью. Сбой в электропитании. Дверца машины неправильно закрыта. Машина не была включена.	Проверьте подключение к электросети. Проверьте источник электропитания. Закройте дверцу машины правильно. Убедитесь, что машина включена.
Стиральная машина не заполняется водой.	Кнопка Старт / Пауза не была нажата Кран подачи воды закрыт. Давление воды меньше 0.03 МПа. Заливной шланг перекручен. Сбой в подаче воды. Рукоятка выбора программ находится в неправильном положении. Дверца машины неправильно закрыта. Фильтр заливного шланга засорился.	Нажмите кнопку Старт / Пауза Откройте кран Проверьте давление воды. Проверьте заливной шланг. Обеспечьте подачу воды. Переведите рукоятку в правильное положение Закройте дверцу машины правильно. Прочистите фильтр заливного шланга.
В ходе заполнения водой машина сливает воду.	Высота верхней точки сливного шланга ниже 80 см. Сливной шланг находится в воде.	Установите сливной шланг таким образом, чтобы верхняя точка находилась на уровне 80-100 см. Убедитесь, что сливной шланг не находится в воде.
Нет слива воды.	Сливной шланг засорился. Верхняя точка сливного шланга находится на высоте, превышающей 100 см над уровнем пола. Фильтр сливного насоса засорился.	Прочистите сливной шланг Убедитесь, что верхняя точка сливного шланга находится на высоте ниже 100 см над уровнем пола. Прочистите фильтр.
Сильная вибрация во время отжима.	Не все транспортировочные болты были сняты. Стиральная машина расположена на неровной поверхности и не выровнена. Загрузка машины превышает максимальную.	Снимите все транспортировочные болты. Убедитесь, что стиральная машина находится на ровной поверхности и выровнена. Уменьшите загрузку.

Возможные неполадки

Описание проблемы	Возможная причина	Решение
Работа прекращается до завершения цикла стирки.	Сбой в электропитании или водоснабжении	Проверьте источник электропитания.
Работа прекращается на некоторое время.	Стиральная машина выдает сообщение об ошибке. Стиральная машина работает в режиме замачивания.	Проверьте дисплей на предмет наличия сообщений. Нажмите кнопку полоскания или кнопку Старт / Пауза для отмены операции.
Слишком большое количество пены в барабане, она попадает в распределитель моющих средств.	Моющее средство не является средством с низким пенообразованием или предназначено для ручной стирки. Слишком большое количество моющего средства.	Убедитесь в правильности выбора моющего средства. Уберите некоторое количество моющего средства из распределителя.
Автоматическая настройка времени стирки.	Продолжительность программы стирки будет скорректирована.	Это нормально и не влияет на работу.
Нет отжима.	Белья слишком мало. Машина не может равномерно распределить белье в барабане.	Добавьте белья и повторно запустите программу отжима.

Коды неисправностей

Данная стиральная машина может производить в процессе выполнения программ самодиагностику, при возникновении сбоя в работе на основном дисплее отображается код неисправности:

ERR1	Дверца люка не закрыта.	Закройте дверцу люка.
ERR2	Ошибка при сливе воды, время слива превышает 6 минут.	Прочистите фильтр сливного насоса, проверьте не пережат ли сливной шланг. Если ошибка не устранена, обратитесь в
ERR3	Проблемы с датчиком температуры.	Обратитесь в сервисный центр.
ERR4	Проблемы с нагревательным элементом.	Обратитесь в сервисный центр.
ERR5	Проблемы с набором воды, время наполнения превышает 8 минут.	Проверьте кран и напор воды. Если ошибка не устранена, обратитесь в сервисный центр.
ERR7	Неисправность электродвигателя.	Обратитесь в сервисный центр.
ERR8	Вода в стиральной машине превышает допустимый уровень.	Обратитесь в сервисный центр.
ERR 10	Датчик уровня воды работает неправильно.	Обратитесь в сервисный центр.
UNB	Неравномерное распределение белья в барабане.	Распределите белье равномерно.
EuAr	Контроллер периферийной платы и электродвигатель не синхронизируются.	Обратитесь в сервисный центр.

Технические характеристики

Модель		HW60-1282	HW60-1082
Класс энергопотребления		A+	A+
Класс стирки		A	A
Скорость отжима	об/мин	1200	1000
Количество программ		12	12
Расход электроэнергии за 1 стирку	кВтч	0.83	0.83
Расход воды за стирку	л	36.3	36.3
Напряжение питания		220-240 В ~ 50Гц	220-240 В ~ 50Гц
Максимальная потребляемая мощность	Вт	2000	2000
Уровень шума (стирка / отжим)	дБ	54 / 71	54 / 71
Габариты (ВхШх Г)	см	850 x 595 x 450	850 x 595 x 450
Вес	кг	65	65
Габариты в упаковке (В x Ш x Г)	см	895 x 650 x 565	895 x 650 x 565
Вес в упаковке	кг	67	67
Объем загрузки	кг	6	6
Класс электрической защиты		I	I

Упаковочный лист

1. Шланг для подачи воды 1 шт.
2. Дренажный шланг 1 шт.
3. Инструкция по эксплуатации 1 шт.
4. Нижняя защитная панель 1 шт.
5. Гарантийный талон 1 шт.

Haier

HW60-1282

HW60-1082

ҚАЗАҚША

Құрметті сатып алушы!

Сізді сәтті сатып алумен құттықтаймыз!

HAIER корпорациясы Сізге таңдауыңыз үшін зор ризашылығын білдіреді және Сіз сатып алған бұйымның пайдалану ережелерін сақтаған жағдайда жоғары сапасы мен мүлтіксіз қызметіне кепілдік береді.

Келеңсіз жағдайларды болдырмас үшін бұйымды қолданбай тұрып, пайдалану жөніндегі нұсқаумен мұқият танысуыңызды ерекше өтінеміз.

Мазмұны:

Мазмұны:	37
Кіржуғыш машинаны алғаш қолданар алдында	39
Қауіпсіздік техникасы бойынша нұсқаулар	45
Бұйымды орау және утилизациялау	46
Кіржуғыш машинаның негізгі бөліктері	47
Басқару панелі	48
Жұмыс режимдері	49
Жуу бағдарламаларын таңдау жөніндегі нұсқаулық	57
Кір жуар алдында	59
Кір жуу кезеңдері	60
Кіржуғыш машинаның күтімі	65
Ықтимал ақаулар	66
Ақаулықтар кодтары	68
Техникалық сипаттамалар	69
Ораудағы заттар тізімі	70

Кепілді қызмет көрсетудің шарттары және бұйым иесіне арналған ақпарат

Хайер Групп Ко. Лтд-ның ТМД аумағында сату үшін ұсынған барлық өнімдері пайдалану жағдайларын ескере отырып шығарылған және Мемлекеттік стандарттарға сай қажетті сертификациялаудан өтті. Бұған көз жеткізу үшін, осы бұйымның сертификацияланғанын растайтын сәйкестік ресми белгісінің болуын тексеруіңізді сұраймыз.

Түсінбестік жағдайлардан аулақ болу үшін, сатып алу кезінде пайдалану жөніндегі нұсқаулықты, кепілдік міндеттемелер шарттарын мұқият оқып шығуыңызды және кепілдік талонының дұрыс толтырылуын тексеруіңізді ерекше өтінеміз. Бұған қоса, сіз сатып алған бұйымның сериялық номері мен моделінің атауы кепілдік талонындағы жазумен сәйкес келуі тиіс. Қандай да бір өзгертулер, түзетулер енгізуге болмайды. Кепілдік талоны қате толтырылған немесе толық толтырылмаған жағдайда бірден сатушы ұйымға хабарласыңыз.

Дайындаушы тұтынушы үшін тегін қызмет көрсетуді тауардың тұтынушыға берілген күнінен бастап 36 айдың ішінде белгілейді және қамтамасыз етеді, және тауардың тұтынушыға берілген күнінен бастап 12 ай ағымында кепілді міндеттемелерді орындайды.

Кепілді қызмет көрсетудің егжей-тегжейлі ақпараты, авторизацияланған қызмет көрсету орталықтарының байланыс телефондары мен мекенжайлары дүкеннен бұйымды сатып алу кезінде толтырылатын кепілдік талонында көрсетілген.

«Хайер» корпорациясы тұрмыста қолдануға арналған тұрмыстық техника бұйымының ресми қызмет ету мерзімін белгілейді – бұйымның шығарылған күнінен бастап 7 жыл. Өнімнің жоғары сапалылығын, сенімділігі мен қауіпсіздік дәрежесін ескеретін болсақ, пайдаланудың нақты мерзімі ресми мерзімінен анағұрлым артық болуы мүмкін. Бұйымның қызмет ету мерзімі біткеннен соң профилактикалық жұмыстар жүргізу және бұйымды одан ары пайдалану жөнінде кеңес алу үшін «Хайер» корпорациясының Авторизацияланған қызмет көрсету орталығына хабарласыңыз.

Кіржуғыш машинаны алғаш қолданар алдында

Ашу

1. Кіржуғыш машинаның орауын ашыңыз (суретті қараңыз)

Орау материалын ашқанда, бұйымның кір салатын люгінде, кір жууға арналған құралдарға арналған контейнерінде және басқа да элементтерінде су тамшылары болуы мүмкін. Бұл – бұйымды жасау кезінде әр кіржуғыш машина сапа бақылауынан өтетін болғандықтан, қалыпты жағдай.

Балалардың орау материалдарымен ойнауына рұқсат етпеңіз!

Құралдың тасымалдау кезінде зақымданбағанына көз жеткізіңіз. Механикалық және өзге де зақымдар анықталса – кіржуғыш машинаны құрмас бұрын, бірден сатушыға хабарласыңыз.

2. Астыңғы қорғаныс панелін құру

Қорғаныс панелін машинаны қолданар алдында бекіту қажет. Ол су өткізбейді және бұдан өзге, шу деңгейін анағұрлым азайтады. 2-суретте көрсетілгендей, кіржуғыш машинаны қырынан жатқызып (1-сурет), төрт аяғын да шешіңіз, панель саңылауларын аяқтарға арналған саңылаулармен беттестіріп, аяқтарды панельге бекітіңіз.

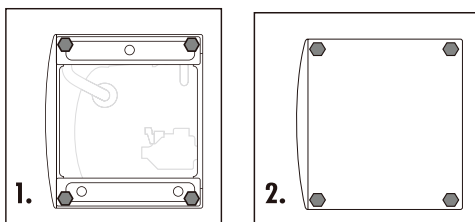

3. Тасымалдау болттары

Артқы қабырғасынан төрт тасымалдау болтын гайка кілтінің көмегімен алып тастаңыз.

Тасымалдау болттарын сақтап қойыңыз: олар машинаны келесі ықтимал тасымалдауда қажет болады.

Шланг для слива воды
Штуцер шланга для подачи воды
Электрический шнур
Транспортировочные болты (T1, T2, T3, T4)

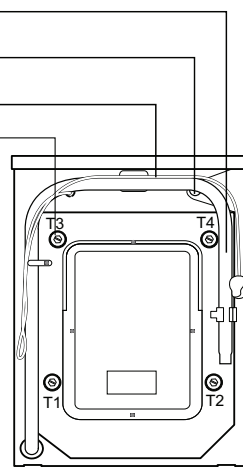
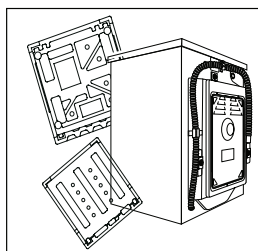

Кіржуғыш машинаны алғаш қолданар алдында

1. Артқы қақпағын демонтаждаңыз.
2. Гайка кілтінің көмегімен төрт тасымалдау болты мен пластик тығындарды шешіңіз.
3. Артқы қақпағын қайта орнатыңыз.
4. Болттарды шешкеннен кейін пайда болған саңылауларды кіржуғыш машинамен бірге жеткізілетін арнайы бұқтырмалармен жабыңыз.

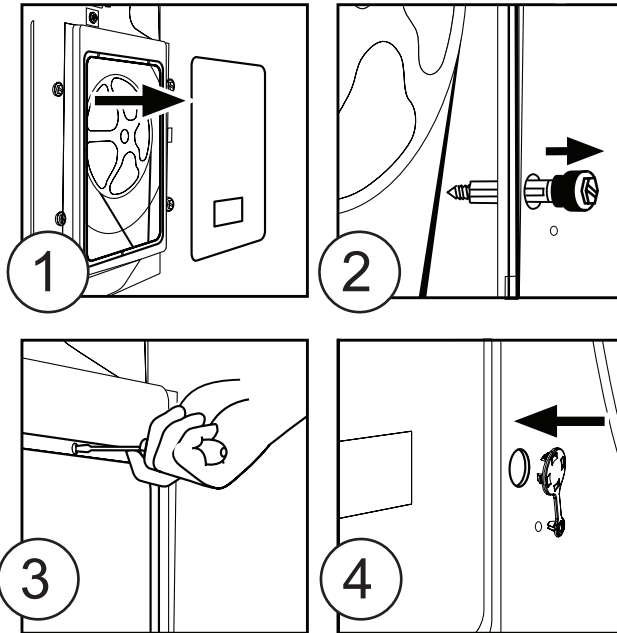

Кіржуғыш машинаны алғаш қолданар алдында

3. Теңестіру

Бұйымды пайдалану процесіндегі тербелістерді, орнынан қозғалып кету және шуды болдырмас үшін кіржуғыш машинаны деңгей бойынша құру қажет, бұл үшін алдыңғы жақтағы түбінде реттелетін аяқтар қызмет етеді.

Дұрыс орнату үшін мыналар қажет:

- кіржуғыш машинаны қабырғаға, жиһаз заттарына және басқа да құралдарға тимейтіндей етіп, тегіс және тығыз еденге орнату;
- егер еден кедір-бұдыр болған жағдайда, машинаның күйін оның реттелетін алдыңғы аяқтарын бұрау немесе кері бұрау арқылы теңестіру керек (суретті қараңыз). Еденнің кедір-бұдырлығын машинаның астына ағаштан, картоннан және соған ұқсас материалдардан демеуіш төсеу арқылы реттеуге тыйым салынады.

Маңызды! Машинаны кілем төселген немесе түкті жабынды еденге орнатқан жағдайда машинаның астындағы желдеткіш саңылауды түктердің жауып қалмауына назар аудару қажет.

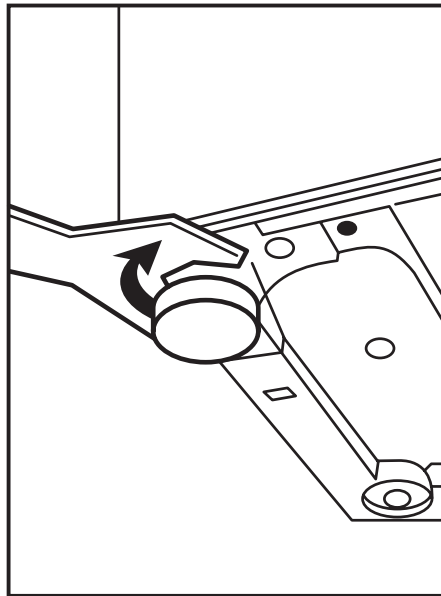

Кіржуғыш машинаны алғаш қолданар алдында

Су жүргізетін құбырларға қосу үшін Сізге мамандандырылған қызмет көрсету ұйымдарына хабарласуды ұсынамыз.

4. Суық суға қосу

Кіржуғыш машина су құбырына жаңа жалғауыш түтіктің көмегімен қосылуы тиіс. Ескі түтіктер мен жалғауыштарды пайдаланбаңыз, одан су ағуы мүмкін. Су құбырынан кіржуғыш машинаға су құятын түтікті 1-суретте көрсетілгендей қосыңыз.

- Минималды су қысымы: 0,1 Мпа немесе 1 Бар
- Максималды су қысымы: 1 Мпа немесе 10 Бар

5. Суды ағызуды қосу

Кіржуғыш машинадан канализацияның арнайы өткізгішіне немесе раковинаның ернеуіне жалғанатын ағызу түтігін қосыңыз (2-суретті қараңыз). Ағызу түтігі ажырап кетпес үшін оның ұшын бекітіңіз, бұл судың жерге ағуын болдырмайды. Ағызу түтігінің орналасуы суды ағызған кезде су ағынының үзілісін қамтамасыз етуі тиіс, түтіктің ұшы суға батырылмай жатуы керек. Ағызу түтігінің ұшы машинаның табанынан 80-100 см биікте болуы тиіс.

Егер ағызу түтігінің ұзындығы жеткіліксіз болса, оған ұзартқыштар қолдануға болмайды, дегенмен қажет жағдайда оны ұзартуға болады, алайда оның жалпы ұзындығы 400 см-ден аспауы тиіс.

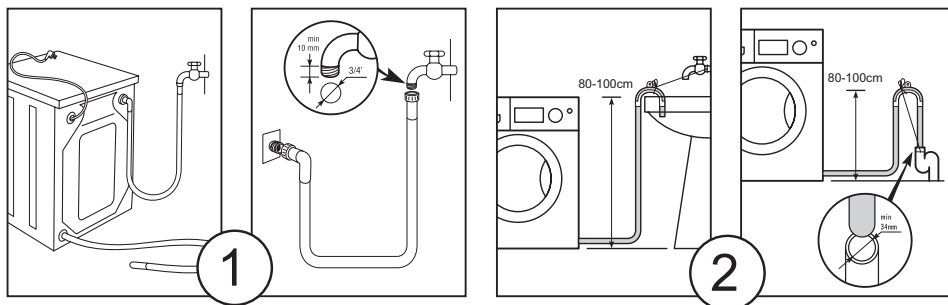

Кіржуғыш машинаны алғаш қолданар алдында

6. Электр желісіне қосу

Электр желілеріне қосу үшін Сізге мамандандырылған қызмет көрсету ұйымдарына хабарласуды ұсынамыз.



Назар аударыңыз! Кіржуғыш машина міндетті түрде жерге тұйықталуы тиіс!

- Кіржуғыш машина айнымалы токтың бірфазалы электр желісіне жерге тұйықталған қосполюсті розетканың көмегі арқылы қосылады (розетка жеткізу жинағына кірмейді). Фаза сымы 16 Ампер максималды ток жұмысына есептелген және іске қосылу мерзімі 0,1 секундтен артық емес желінің қорғаныс автоматы арқылы қосылуы тиіс.
- Машинаның болжалды құрылатын орнына жерге тұйықталған, 1,5 мм² кем емес мыс тарамы бар (немесе 2,5 мм² кем емес қалайы тарамдары бар) үшжелілі тартылған кабелі бар розетка жақын болған жағдайда электр желісін түзеу жүргізілмейді. Аталған розетка болмаған жағдайда оны монтаждау жұмысы жүргізілуі тиіс. Жерге тұйықтауды жеке сыммен тартуға болмайды.

Кіржуғыш машинаны алғаш қолданар алдында

Кіржуғыш машинаны электр желісіне алғаш қосар алдында төмендегі жайларға көз жеткізіңіз:

- қорек кернеуінің бұйымның техникалық сипаттамалары тақтасында көрсетілген мәндерге сәйкестігіне;
- розетканың электр қауіпсіздігі нормаларына сәйкес жерге тұйықталғанына;
- розетка кіржуғыш машинаның айырына дәл келе ме, дәл келмеген жағдайда розетканы немесе айырды ауыстырыңыз;
- розетканың электр қауіпсіздігі нормаларына сәйкес жерге тұйықталғанына;
- орнатылғаннан кейін қорек кабелі мен бұйымның айырына еркін жету қамтамасыз етілуі тиіс.
- Қорек кабелі бұратылмауы, тартылмауы, мыжылмауы немесе кіржуғыш машинаның түбінде жатпауы тиіс.
- Ұзартқыштарды немесе көп ұяшықты розеткаларды пайдаланбаңыз
- Кіржуғыш машина үй сыртына немесе электр қауіпсіздігі нормаларын қанағаттандырмайтын үй іштеріне орнатылмауы тиіс.
- Электр розеткасы кіржуғыш машинаның бүйір қабырғасынан 1,5 метрден аспайтын қашықтықта болуы тиіс.

Жоғарыда көрсетілген сақтық шараларын немесе кеңестерді орындамаған жағдайда Өндіруші адамдарға немесе мүлікке келтірілген зиянға кез келген жауаптылықтан босатылады.

Қауіпсіздік техникасы бойынша нұсқаулар

1. Кіржуғыш машинаны пайдалану жөніндегі осы нұсқаулармен мұқият танысыңыз және оларды келешектегі қолданыс үшін сақтап қойыңыз.
2. Су және электр жабдықтауына қосуды тек білікті мамандар орындау керек.
3. Машинаны тек пайдалану жөніндегі нұсқауларға сәйкес қолдануға болады. Кіржуғыш машинаны құрғақ тазалауға, химиялық тазалауға немесе осы сияқты кез келген мақсаттарда пайдалануға тыйым салынады.
4. Тек автоматты кіржуғыш машиналарға арналған жуғыш заттарды ғана пайдаланыңыз.
5. Машинаны пайдаланудың алдында тасымалдауға арналған тіреуіштерін алып тастаңыз.
6. Айрықша қауіпсіздік шараларының сақталуын талап ететін жөндеуді және қызмет көрсетуді тек білікті мамандар орындау керек.
7. Розеткадан қуат сымын суырғанда желілік бауды емес, штепсельдік ашаны ұстаңыз.
8. Машинаны дымқыл қолмен ұстамаңыз және жалаңаяқ күйде қолданбаңыз.
9. Кіржуғыш машинаның кір салуға арналған люгы кір жуу бағдарламасын орындау барысында ысып кетуі мүмкін, сондықтан жуу кезінде люкке тимеңіз. Машинаны пайдалану барысында балалардың оған жақындауына жол бермеңіз.
10. Кіржуғыш машинаға техникалық қызмет көрсету немесе тазалау барысында машинаны «Қосу/өшіру» түймесі арқылы өшіріп, желілік сымның ашасын розеткадан суырып тастаңыз.
11. Судың біркелкі емес қысымына қатысты ықтимал ақауларға жол бермеу үшін, алғаш рет пайдаланудың алдында су құю түтігі, шүмек және төгу түтігінің жалғанған жерлерін тексеріңіз. Егер жалғанған жерлер тығыз болмай не ағып жатса, су берілуін тоқтатып, ақауды жойыңыз. Кіржуғыш машинаны шлантары жөнделгенге дейін пайдаланбаңыз.
12. Кір жуу барысында машинаның жуғыш заттарға арналған ыдысын ашпаңыз. Төгіліп жатқан суға жолмаңыз, оның температурасы өте жоғары болуы мүмкін.
13. Кір салынатын люк құлыппен жабдықталған, ол жуу аяқталғаннан кейін 2-3 минуттай ашылмайды. Люкті күштеп ашпаңыз. Егер су деңгейі люктің мөлдір терезесіне жетіп тұрса, люкті ашпаңыз.
14. Бұл кіржуғыш машина кәсіби емес, тұрмыстық қолдануға арнап жасақталған және оны басқа мақсаттарда пайдалануға болмайды.

Бұйымды орау және утилизациялау

Орау

Орауды утилизациялау барысында қоршаған ортаны қорғау жөнінде ұмытпаңыз.

Бұйымды утилизациялау

Егер кіржуғыш машинаңызды енді пайдалануға болмайтын болып, оны лақтырғыңыз келсе, онда қоршаған ортаға залал тигізбеу үшін, машинаны дұрыс утилизациялау қажет. Қосымша ақпарат алу үшін жерлігікті коммуналдық қызметтерге хабарласыңыз. Егер машина утилизациялауға арналған болса, онда оны енді пайдалану мүмкін болмас үшін электр қуатының сымын корпусқа мейлінше жақынырақ кесіңіз.

Машина утилизациялауы сізді әуреге салмайтындай етіп жобаланып, жасалған.



Бұйымдағы не ораудағы осы белгі бұл бұйымның тұрмыстық қалдықтармен бірге утилизацияланбауы керектігін білдіреді. Бұйымды электрлік не электрондық жабдық жинау немесе утилизациялау орнына апару керек. Бұйымның дұрыс утилизацияланатынына көз жеткізу арқылы дұрыс емес утилизациядан қоршаған ортаға және адамдар денсаулығына тиюі ықтимал кері әсерге жол бермейсіз.

Осы бұйымды утилизациялау жөніндегі қосымша ақпаратты компанияның сіздің қалаңыздағы кеңсесімен, қалдықтарды жоюмен айналысатын коммуналдық қызметпен немесе бұйымды сатып алған дүкенмен байланысу арқылы ала аласыз.

Кіржуғыш машинаның негізгі бөліктері

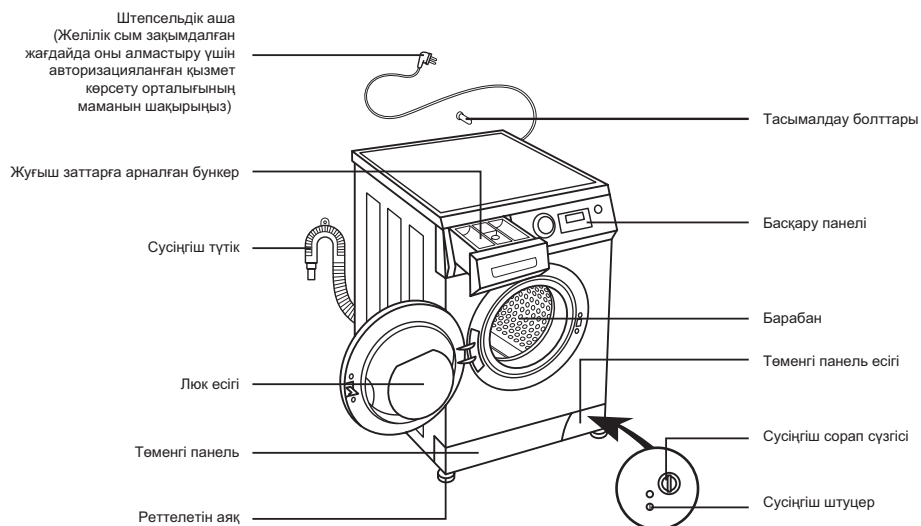

ҚАЗАҚША

Кіржуғыш машинаның сыртқы түрі мен сипаттамалары бұйымның тұтыну сипаттарын нашарлатпай, алдын ала ескертусіз өзгертілуі мүмкін.

Басқару панелі

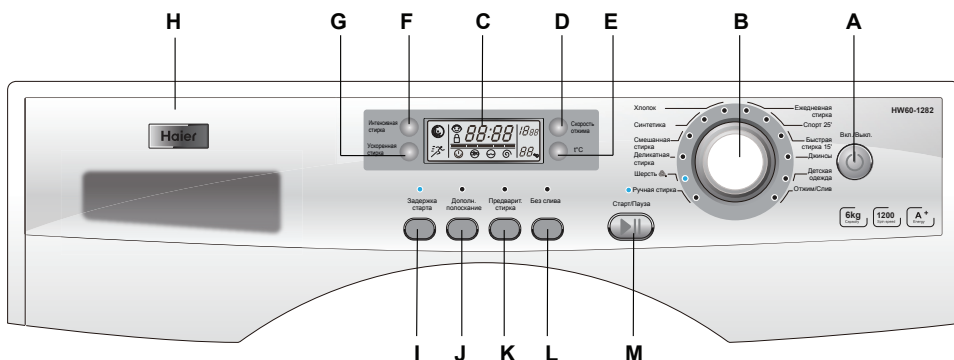

- A. кіржуғыш машинаны қосатын және өшіретін түйме
- B. бағдарлама таңдағыштың құлағы
- C. ақпараттық дисплей
- D. сығу жылдамдығын таңдау түймесі
- E. температура таңдау түймесі
- F. интенсивті жуу режимін қосу түймесі
- G. жылдам жуу режимін қосу түймесі
- H. жуғыш заттарға арналған тартпа
- I. бастауды кідірту режимін қосу түймесі
- J. шаю санын таңдау түймесі
- K. алдын ала жуу режимін қосу түймесі
- L. «Су ағызусыз» режимін қосу түймесі
- M. Бастау/Кідірту түймесі

Жұмыс режимдері

Кіржуғыш машинаны қосу/өшіру

Кіржуғыш машинаны қосу үшін А түймешігін басыңыз, кіржуғыш машина дисплейі жанады, кіржуғыш машинаны кір жуғаннан кейін өшіру үшін А түймешігін қайта басыңыз.

Кіржуғыш машинаны өшіргеннен кейін дисплейдегі индикация өшеді.

Назар аударыңыз!

Түймелер аса сезгіш болғандықтан, кіржуғыш машинаны өшіру үшін А түймесін 2 секунд басып ұстап тұрыңыз.

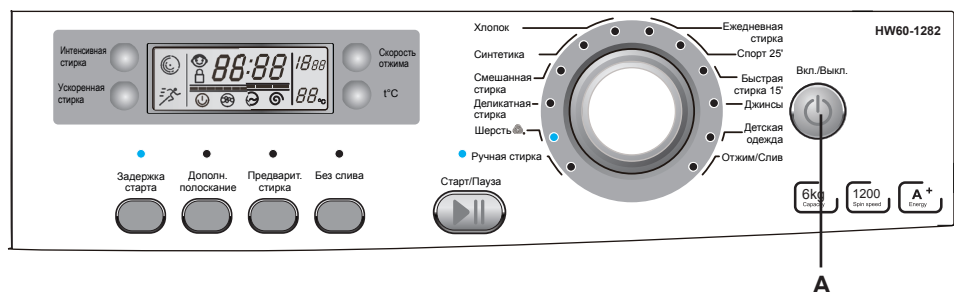

Жууды бастау және тоқтату режимі (Бастау/Кідірту түймесі)

Кіржуғыш машинаны желіге қосқаннан кейін, қажетті жуу бағдарламасын таңдаңыз, қажетті температураны, сығу жылдамдығын және басқа да қосымша функцияларды белгілеңіз, бұдан кейін М түймесін басыңыз, сонда жуу бағдарламасы орындала бастайды. Жуу бағдарламасы орындалу барысында тоқтату қажет болса, М түймесін қайта басыңыз, дисплейдегі индикатор жыпылықтай бастайды, жуу бағдарламасы кідіріс режиміне өтеді. М түймесін қайта басу арқылы бағдарламаның ары қарай орындалуын жалғастыруға болады.

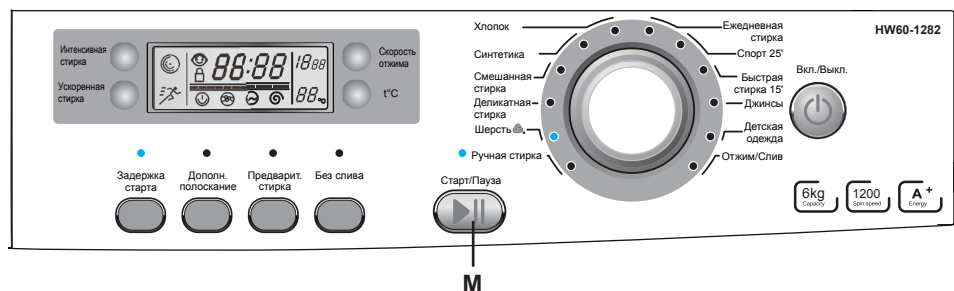

Жұмыс режимдері

Жуу бағдарламаларын таңдау

Бағдарлама таңдауға арналған В тұтқасын сағат тілінің бағытымен не оған қарсы бұрау арқылы қажетті режимді таңдаңыз (қажетті бағдарламаны таңдау үшін «Кір жуу бағдарламаларын таңдау бойынша нұсқаулыққа» назар салыңыз).

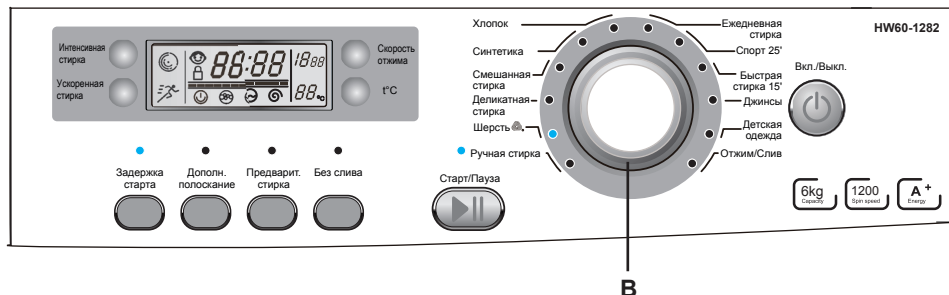

Сығу жылдамдығын таңдау

Бұл түйме барабанның сығу барысындағы сізге қажетті айналу жылдамдығын орнатуға мүмкіндік береді. Сығу жылдамдығын таңдайтын D түймесін басып, қажетті сығу жылдамдығын таңдаңыз, сәйкес индикатор жанады. Егер сығу жылдамдығын өзіңіз өзгертпесеңіз, машина бастапқы стандартты баптауларын қолданады.

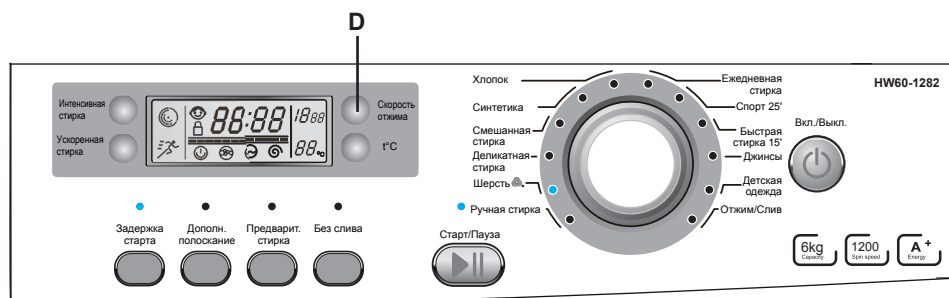

Жұмыс режимдері

Температура режимін таңдау

Е түймесі арқылы жууға арналған қажетті су температурасын таңдауға болады (-, 30,40,50,60,90).. Температура таңдау түймесін басып, қажетті су температурасын таңдаңыз, сәйкес индикатор жанады. Температура индикаторындағы «--» белгісі суды қыздырмай жуу режимі таңдалғанын білдіреді.

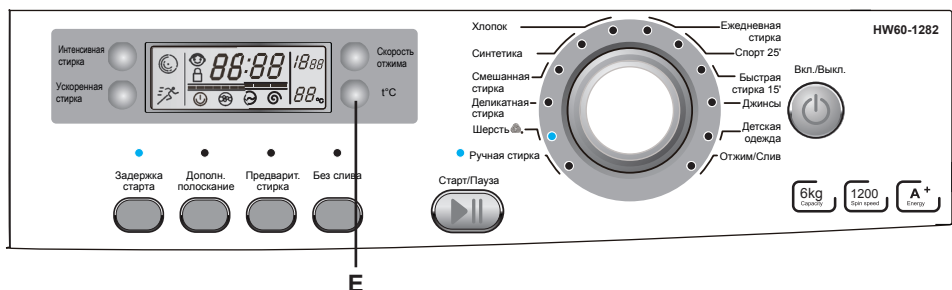

Бастауды кідірту режимі

Жууды бастауды белгісіз уақытқа кейінге қалдыру қажет болған жағдайда, бұны I түймешігін басу арқылы орындай аласыз. Кідіріс диапазоны 30 минуттан 24 сағатқа дейінгі уақытты қамтуы мүмкін.

Түймешік көмегімен жуу бағдарламасының басталуын кідіртуге қажетті сағат мөлшерін белгілесеніз, сәйкес индикатор жанады. Бастауды кідірту уақыты белгіленгеннен кейін, уақыт санауын бастау үшін «Бастау/Кідіріс» түймесін (M түймесі) басыңыз, кідіріс уақыты негізгі дисплейде бейнеленіп тұрады.

Сіз таңдаған кідіріс уақытына, сонымен қатар, жуудың толық аяқталуына дейінгі уақыт та кіреді. Егер белгіленген уақыт жуу бағдарламасының аяқталуына дейінгі уақыттан кем болса, бағдарлама кідіріс уақытын сақтамайды, бірден жууға кіріседі.

Бұл функция «Сығу» режимінде жоқ.

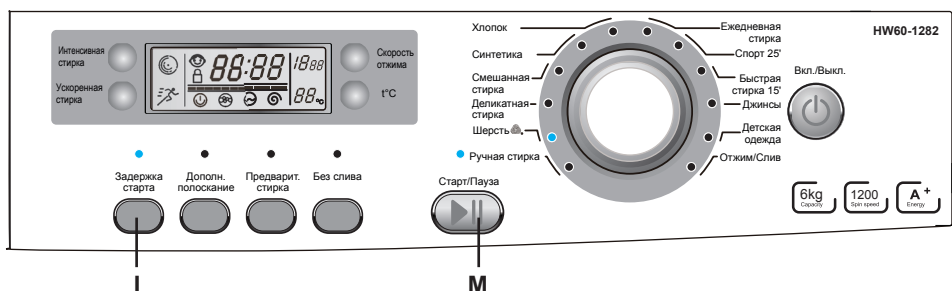

Жұмыс режимдері

Жуғыш заттарды салу

Алдыңғы панельдің үстіңгі бөлігінде жуғыш заттар салуға арналған бункер орналасқан. Бункердің ішінде үш бөлім бар:

- 1-бөлім: негізгі (жылдам) жуудың жуғыш заттарына арналған. Жуу бағдарламалары үшін пайдаланылады, алдын ала жуу бағдарламасы таңдалған-таңдалмағанына қарамастан жуғыш затты осы бөлімге салыңыз.
- 2-бөлім: кірге күтім жасайтын (крахмалдайтын, жұмсартатын, хош иістендіретін және т.б.) заттарға арналған
- 3-бөлім: алдын ала жуудың жуғыш заттарына арналған. Егер алдын ала жуу бағдарламасын таңдаған болсаңыз, бұл бөлімге жуғыш зат салмаңыз.

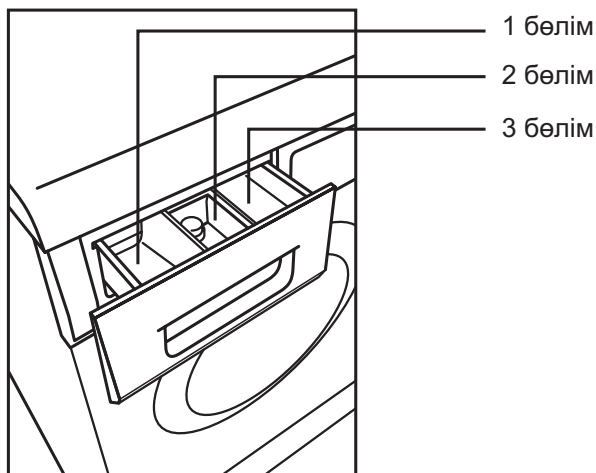

Жұмыс режимдері

Негізгі дисплей

Жуу уақыты туралы ақпарат пен қателер туралы хабарлар C ақпараттық дисплейіне шығады.

Жуу бағдарламасын таңдағанда дисплейде бағдарлама орындалуының шамаланған уақыты бейнеленеді. Бұл уақыт су құбырынан келетін су температурасына, су қысымының айырмашылығы және т.б. байланысты біраз өзгеруі мүмкін.

Кір сығылғанда барабанда әркімкі таралғандықтан да жуу уақыты ұзаруы мүмкін.

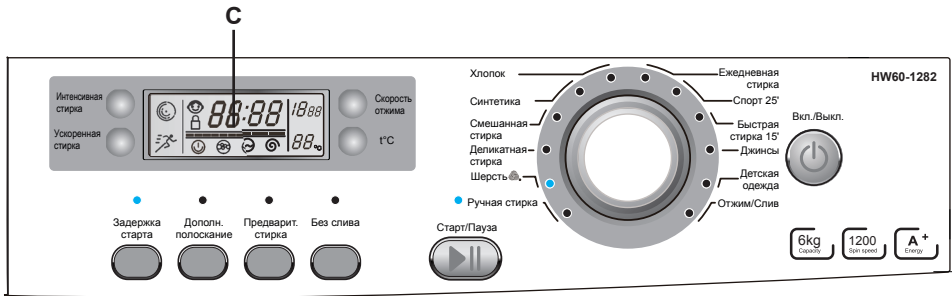

«Интенсивті жуу» режимі

Кірден дақ кетіру қажет болғанда және заттар тым кірлеген жағдайда «Интенсивті жуу» режимін қолдануға болады.

Бұл режим F түймесін басу арқылы қосылады және онымен бірге сәйкес индикатор жанады. Осы режимді қосқанда негізгі жуу уақыты, шаю әрекеттері мен сығу уақыты көбеюі мүмкін.

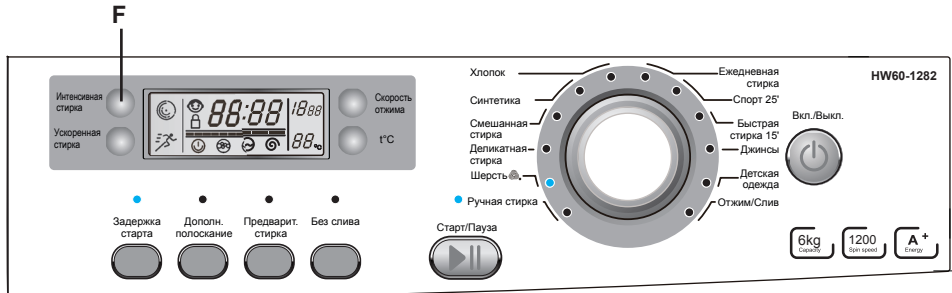

Жұмыс режимдері

Қосымша шаю режимі

Осы режимді қосқанда кіржуғыш машина тағы бір шаю циклін қосады. Қажет болған жағдайда Н қосымша шаю түймесін басыңыз, сонда сәйкес индикатор жанып, қосымша шаю орындалады. Бұған қоса негізгі дисплейге «P-1» белгісі шығады. Н түймесін қайта бассаңыз, дисплейге «P-2» немесе «P-3» белгілері шығады, бұл – екі не үш қосымша шаю циклін білдіреді. «Қосымша шаю» индикаторы осы режим орындалу барысында жыпылықтап жанып тұрады. «P-1/2/3» белгісі қалған жуу уақытымен бірге дисплейде кезек-кезек пайда болады. Жуу режимі аяқталғанда индикатор мен дисплей өшеді.

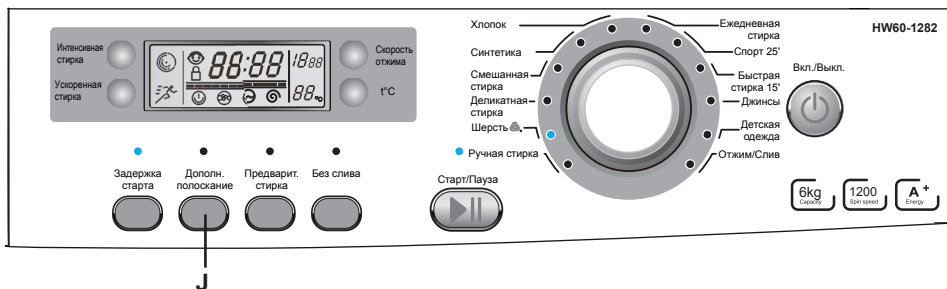

Алдын ала жуу режимі

Қатты кірлеген заттарды жуу қажет болса, «Алдын ала жуу» режимін пайдаланыңыз. Бұл функцияны таңдағанда алдын ала жуу бөліміне жуғыш затты қажет мөлшерде салыңыз. Бұл режим К түймесін басу арқылы қосылады және онымен бірге сәйкес индикатор жанады. Жуу бағдарламасы басталғанна кейін, бірінші, алдын ала дуу басталады, осы кезде алдын ала жуу белгісі жыпылықтап жанып тұрады. Алдын ала жуу аяқталғаннан кейін ақпараттық дисплейдегі белгі жоғалады. Кейбір жуу бағдарламаларын орындау барысында бұл режимді қолдану мүмкін емес. Бұл функцияны тек «Мақта», «Аралас жуу», «Синтетика», «Джинсалар», «Күнделікті жуу» және «Балалар киімі» бағдарламаларымен қолдануға болады.

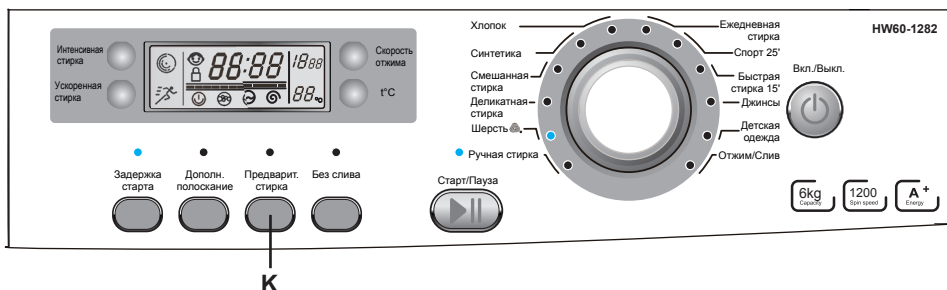

Жұмыс режимдері

Су ағызуды бұғаттау режимі

L су ағызуды бұғаттау түймешігін басқанда режим индикаторы жанады, кіржуғыш машина шаюдың соңғы циклін орындап, кірді сулап жібіту процесін бастайды, су бұл кезде ақпайды. Егер L түймесін қайта басса, бұл режим өшіп, режим индикаторы да сөнеді, бірақ егер бағдарлама кірге кондиционер қолдану кезеңінде болса, онда су ақпайды. Егер кірді сығу керек болса, онда тағы бір рет L түймесін немесе M (Бастау/Кідіріс) түймесін басыңыз, су ағызуды бұғаттау режимінің индикаторы жыпылықтауын тоқтатады да, кіржуғыш машина жұмысын жалғастырады. Бұл режим Бастауды кідірту режимі қосұлы болғанда жұмыс істемейді. Бұл функцияны «Сығу» және «Жылдам жуу 15'» бағдарламаларымен бірге қолдану мүмкін емес.

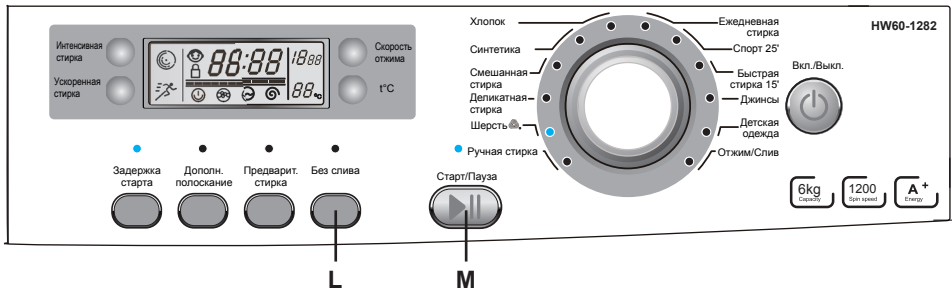

«Жылдам жуу» режимі

Қатты кірлемеген заттарды жуу қажет болғанда «Жылдам жуу» режимін пайдалануға болады.

Бұл режим G түймесін басу арқылы қосылады және онымен бірге сәйкес индикатор жанады. Осы режимді қосқанда негізгі жуу уақыты, шаю саны мен сығу уақыты азаюы мүмкін.

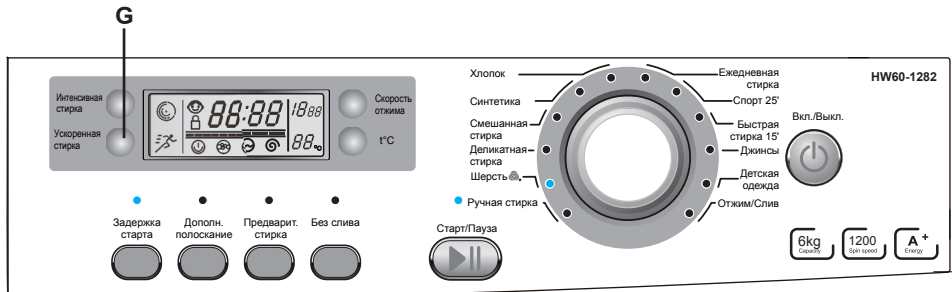

Жұмыс режимдері

Бағдарламалардың орындалуынан бас тарту, өзгерту

«Бастау/кідірту» түймесін басыңыз, қоректі өшіріңіз, сонда жуу бағдарламасынан автоматты түрде бас тартылады. Қосқаннан кейін бағдарлама таңдау тұтқасын бұру арқылы басқа бағдарламаны таңдаңыз.

Назар аударыңыз!

Кіржуғыш машинаға «Кідіріс» режимін орнатқаннан кейін, бағдарлама мүмкіндігі жетсе, сығу жылдамдығы мен басқа да белгіленген қосымша функцияларды өзгертуге болады. Баптауларды өзгертіп, кіржуғыш машинаны «Бастау» режиміне ауыстырғаннан кейін, жуу бағдарламасының жалғасы жаңа баптаулармен жалғасады.

Жуу бағдарламаларын таңдау жөніндегі нұсқаулық

Бағдарлама номері	1	2	3	4	5	6
Бағдарлама атауы	Мақта	Синтетика	Аралас жуу	Абайлап жуу	Жүн	Қолмен жуу
Ұсынылатын мата типі	Мақта	Синтетика	Мақта не синтетика	Мақта	Жүн	Мақта
Салуға болатын максималды кір салмағы, кг	6	3	3	1	1	1
Алдын ала орнатылған температура мәні, С	40	40	40	30	30	30
Температура мөндерін реттеу диапазоны, С	0 - 90	0 - 60	0 - 40	0 - 40	0 - 40	0 - 90
Алдын ала орнатылған сығу жылдамдығының мәні, айн/мин	1000	800	800	400	400	400
Бағдарлама орындалуының шамамен алғандағы уақыты	1:32	1:19	1:17	0:57	0:59	1:10
Қосымша функцияларды қосу мүмкіндігі	Бастауды кідірту	Иә	Иә	Иә	Иә	Иә
	Алдын ала жуу	Иә	Иә	Иә	Жоқ	Жоқ
	Су ағызуды бұғаттау	Иә	Иә	Иә	Жоқ	Жоқ
Жұғыш заттар	Алдын ала жуу	Тек «Алдын ала жуу» режимінде	Тек «Алдын ала жуу» режимінде	Жоқ	Жоқ	Жоқ
	Негізгі жуу	Иә	Иә	Иә	Иә	Иә
	Шайғыш	Қалау бойынша	Қалау бойынша	Қалау бойынша	Қалау бойынша	Қалау бойынша

Жуу бағдарламаларын таңдау жөніндегі нұсқаулық

Бағдарлама номері	7	8	9	10	11	12
Бағдарлама атауы	Күнделікті жуу	Спорт 25	Экспресс 15	Джинсалар	Балалар киімі	Сығу/суды төгу
Ұсынылатын мата типі	Мақта	Спорттық киім	Мақта не синтетика	Джинсалар	Мақта не синтетика	/
Салуға болатын максималды кір салмағы, кг	3	3	1	3	3	/
Алдын ала орнатылған температура мәні, С	40	— —	— —	40	40	/
Температура мәндерін реттеу диапазоны, С	0 - 60	0 - 40	0 - 40	0 - 90	0 - 90	/
Алдын ала орнатылған сығу жылдамдығының мәні, айн/мин	800	800	800	800	800	1000
Бағдарлама орындалуының шамамен алғандағы уақыты	0:31	0:25	0:15	1:42	1:32	0:11
Қосымша функцияларды қосу мүмкіндігі	Иә	Иә	Иә	Иә	Иә	Жоқ
	Иә	Жоқ	Жоқ	Иә	Иә	Жоқ
	Иә	Иә	Жоқ	Иә	Иә	Жоқ
Жуғыш заттар	Тек «Алдын ала жуу» режимінде	Жоқ	Жоқ	Тек «Алдын ала жуу» режимінде	Тек «Алдын ала жуу» режимінде	Жоқ
	Негізгі жуу	Иә	Иә	Иә	Иә	Жоқ
	Шайғыш	Қалау бойынша	Қалау бойынша	Қалау бойынша	Қалау бойынша	Жоқ

Кір жуар алдында

Кір жумас бұрын кейбір пайдалы кеңестермен танысыңыз:

Кірді іріктеу

Кірді кірлеу дәрежесіне, түсіне, матасына қарай іріктеңіз.

Киім

Киімді іліп кетпес үшін сыдырма ілгекті бекітіңіз. Түсті жаңа киім оңуы мүмкін, сондықтан оны бірнеше рет басқа кірден бөлек жуу керек. Киімді өңін айналдырып салыңыз, бұл қауіпті және т.б. азайтады.

Жуар алдында қалталарды теріс айналдырыңыз және заттарды қалтасын сыртына айналдырған күйде жуыңыз.

Бұйым жапсырмасындағы кір жуу жөніндегі ұсыныстар

Бұйымдардың фабрикалық жапсырмаларында символдармен белгіленген кір жуу жөніндегі ұсыныстарды тексеріңіз.

Түсті мақта

Фабрикалық жапсырмасында жуу символы 60° C деп көрсетілген мақтадан жасалған түсті киім бояғыш заттардың ықтимал қалдықтарынан арылу үшін алғашқы ретте 60° C температурада жуылуы тиіс. Егер бұл кеңеске құлақ аспасаңыз, бұйымның оңу қаупі ұлғаяды.

Кір жуу кезеңдері



Назар аударыңыз!

Бұл кіржуғыш машина тек үйде пайдалануға арналған. Егер машина өнеркәсіптік мақсаттарда пайдаланылатын болса, оған кепілдік жойылады. Машинаны өзі арналған мақсаттардан өзгесіне пайдаланбаңыз. Әр киімнің биркасында берілген нұсқауларды орындаңыз, машинада жууға рұқсат етілген киімдерді ғана машинада жуыңыз.

Электр қорегі

Кіржуғыш машинаны электр қорегінің көзіне қосыңыз (220 - 240 В ~ /50 Гц).

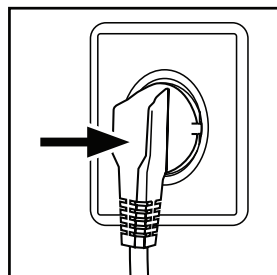

Суға қосу

Су жіберетін түтікті қосыңыз. Су жіберетін шүмекті кіржуғыш машинаны пайдаланар алдында ғана қосыңыз. Су таза болуы тиіс.

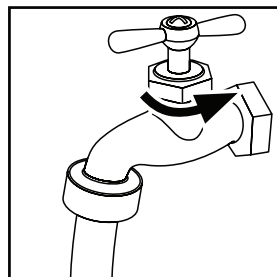

Ескерту: Пайдалану алдында шүмек пен су құятын түтік арасында су ағатын жердің болмауын мұқият тексеріңіз.

Кірді дайындау

- кірді мата типтеріне (мақта, синтетика, жүн немесе жібек) және кірлену дәрежесіне қарай іріктеңіз.
- Ашық түсті киімдерді түрлі түсті киімдерден бөлек іріктеңіз. Түрлі түсті кірден бояу шықпас үшін оларды ақ түсті кірден бөлек жуыңыз. Фабрикалық жапсырмасында жуу символы 60° C деп көрсетілген мақтадан жасалған түсті киім бояғыш заттардың ықтимал қалдықтарынан арылу үшін алғашқы ретте 60° C температурада жуылуы тиіс. Егер бұл кеңеске құлақ аспасаңыз, бұйымның оңу

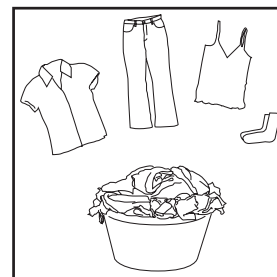

қауіпті ұлғаяды.

- Қалталардан барлық заттарды алып шығыңыз (кілттер, тиындар және т.б.) және әшекейлерді (сәнді түйреуіштер) шешіңіз. Киімді іліп кетпес үшін сыдырма ілгекті бекітіңіз. Түсті жаңа киім оңуы мүмкін, сондықтан оны бірнеше рет басқа кірден бөлек жуу керек. Киімді өңін айналдырып салыңыз, бұл қауіпті және т.б. азайтады. Жуар алдында қалталарды теріс айналдырыңыз және заттарды қалтасын сыртына айналдырған күйде жуыңыз.

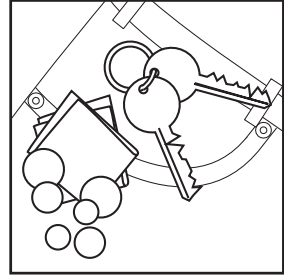

Назар аударыңыз: Ұсақ заттар (мысалы, түймелер) машинаның бұзылуына себеп болуы мүмкін, бұл жағдайда машинаны жөндеу жұмысын пайдаланушы өзі төлейді.

- Кішігірім заттарды, мысалы, шұлықтар, белдіктер, кеудешелер және т.с.с. жууға арналған пакетке салу керек.
- Көлемді кірді, мысалы, ақжаймаларды, сейсептерді және т.б. аударып салыңыз.
- Жейдені теріс аударыңыз.

Машинаға кір салу

Кіржуғыш машина есігін ашып, кірді біртіндеп салыңыз. Есігін нық жабыңыз.

- Машинаға шамадан тыс кір салмаңыз.

Назар аударыңыз! Алғашқы рет жуудың алдында машинаны кірсіз, алайда жуғыш затпен жұмыс істету керек, бұның мақсаты – кірге майдың не лас судың тиюіне жол бермеу. Температурасы 60°C жуу бағдарламасын таңдаңыз.



Жуғыш зат таңдау

Жуу сапасы мен өнімділік пайдаланылатын жуғыш зат сапасына байланысты болады. Автоматты кіржуғыш машиналарға арналған көпірмейтін арнайы жуғыш заттар жуудың нәтижесін арттырады. Синтетикалық және жүннен жасалған заттар үшін бөлек жуғыш заттар қолданыңыз. Трихлорэтилен немесе сол сияқты құрғақ тазалауға арналған жуғыш заттарды пайдаланбаңыз.

Ескерту: Жуғыш затты қажетті шамасынан артық қолданбаңыз. Жуғыш заттың орауында көрсетілген мөлшерлемесі бойынша нұсқауларды орындауыңызды өтінеміз.

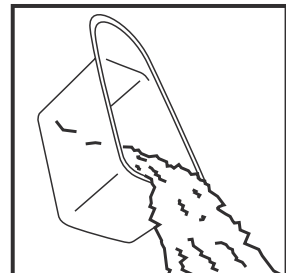

Кір жуу кезеңдері

Жуғыш зат салу

Тартпаны суырып, жуғыш затты салыңыз, сондай-ақ, сәйкес бөлімшелерге крахмалдайтын, жұмсартатын немесе хош иістендіретін заттарды салыңыз. Тартпаны абайлап жабыңыз.

Назар аударыңыз!

- «Алдын ала жуу» бағдарламасы үшін жуғыш зат 1-ші және 3-ші бөлімшелерге салынуы тиіс. Қалған бағдарламалар үшін 3-бөлімшеге жуғыш зат салу қажет емес.
- Сұйық жуғыш затты орауында көрсетілген нұсқауларға сәйкес қолданыңыз. Алдын ала жуу режимі немесе «Бастауды кідірту» режимі таңдалған болса, сұйық жуғыш зат қолданбаңыз.
- Жұмсартқыш заттарды шамадан артық салмаңыз, себебі ол жасанды талшықты заттарды зақымдауы мүмкін.

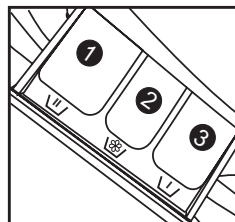

Бағдарлама таңдау

Нәтиже барынша жақсы болу үшін, жуу бағдарламасын мата типіне сәйкес таңдау керек. Бағдарламаны таңдау үшін бағдарлама таңдау тұтқасын қолданыңыз.

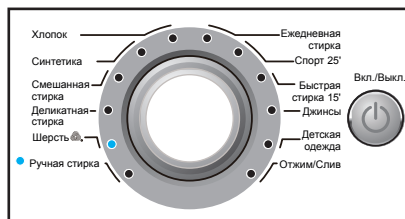

Қосымша функциялар

Қажетті қосымша функцияларды таңдаңыз («Жұмыс режимдері» бөлімін қараңыз).

Температураны белгілеу

Жуудағы қажетті су температурасын белгілеу үшін, температура таңдау түймесін басып ұстап тұрыңыз.



Кір жуу кезеңдері

Сығу жылдамдығын белгілеу

Сығудағы барабанның қажетті айналу жылдамдығын таңдау үшін сығу жылдамдығын таңдау түймесін басып ұстап тұрыңыз (Толығырақ мәліметті «Жуу бағдарламаларын таңдау бойынша нұсқаулықтан» оқыңыз).



Жуу

«Бастау/Кідіріс» түймесін басыңыз. Кіржуғыш машина алдын ала орнатылған бағдарламаны орындай бастайды. Кіржуғыш машина жуу циклін аяқтаған соң, автоматты түрде жұмыс істеуін тоқтатады. Дисплейде «End» белгісі пайда болады. Кіржуғыш машина есігін ашып, барабаннан кірді алыңыз.



Жуу аяқталған соң

Су жіберетін шүмекті жауып, желілік баудың ашасын розеткадан суырыңыз. Жағымсыз иістер мен ылғалдың пайда болмауы үшін машина есігін ашып қойыңыз. Есікті келесі жууға дейін ашық қалдырыңыз.



ҚАЗАҚША

Кір жуу кезеңдері

Электр қуатын үнемдеу бойынша кеңестер

1. Машинаға бір рет толық кір салу үшін киімдерді жинақтаңыз.
2. Машинаға шамадан тыс кір салмаңыз.
3. Алдын ала жуу режимін қатты кірленген киімдер үшін ғана қосыңыз.
4. Жуғыш зат мөлшерін азайтыңыз немесе аса қатты кірленбеген киімдер үшін стандартты бағдарламаны немесе абайлап жуу бағдарламасын таңдаңыз.
5. Қажетті жуу температурасын таңдаңыз. Заманауи жуғыш заттар 60°C-тан төмен температурада жуғанда жақсы нәтиже береді. 60°C-тан жоғары температураны тек қатты кірленген заттар үшін қолдану керек.
6. Жуғыш заттар мөлшерлемесі бойынша кеңестерді орындаңыз.
ых вещей.
6. Следуйте рекомендациям по дозировке моющего средства.

Дверца люка стиральной машинки не открывается кір жуғыш машина люгінің есігі ашылмайды

1. Басты желі ажыратқышы қосулы ма, тексеріңіз.
2. Желіде ток бар ма, тексеріңіз. Сақтандырғыштар мен қорғауыштарды тексеріңіз. Электр қуатының берілуі тоқтатылса, люктің есігін ашуға болмайды.
3. Егер есік қалыпты тәсілмен ашылмаса, оны апаттық жағдайда ашу үшін келесі тәсілдермен әрекет етіңіз:

Машинада су жоқтығына көз жеткізіңіз. Егер машинада су қалған болса, онда сіз сораптың есігінің сыртына кішкене түтікті суырып алып шығып, ыңғайлы ыдысқа суды ағызып ала аласыз. Негізгі желілік ажыратқыштың өшірілгеніне көз жеткізіңіз. Су ағызу сорабының қақпағының ар жағында орналасқан пластик сақинаны тартсаңыз, есік ашылады. Егер бұдан соң да ашылмаса, онда қызмет көрсету орталығына хабарласыңыз.

Суды ағызу сорабының сүзгішін

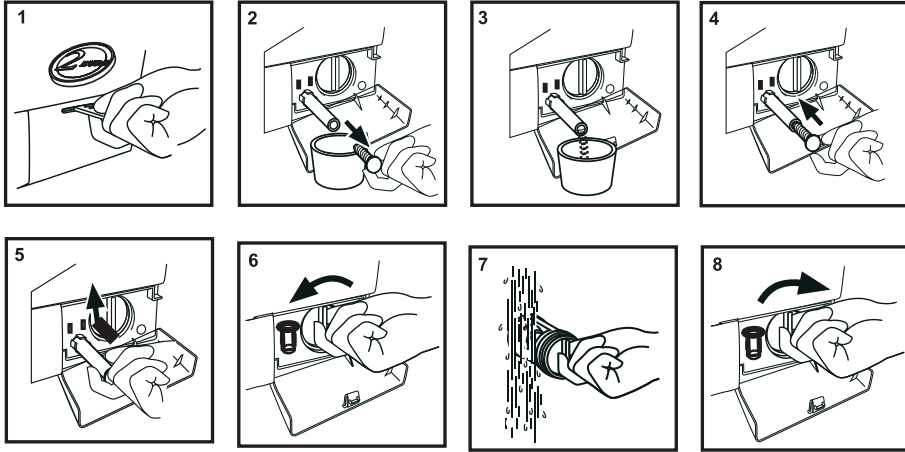

1. Сүзгіш қақпағындағы саңылауға жалпақ бұрауышты салып, оны ашыңыз, шамадан тыс күш салмаңыз (1-сурет).
2. Резеңке түтіккі қысқыштан шығарыңыз немесе оны контейнерге орналастырыңыз, суды төгу үшін бұқтырманы суырыңыз (2-3-суреттер).
3. Бұқтырманы салып, резеңке түтіккі қысқышқа бекітіңіз (4-5-суреттер).
4. Сүзгішті шешіп алып, ағын су астында жуыңыз, сүзгішті орнына орнатып, есікті жабыңыз (6-7-8-суреттер).

Суды ағызу сорабының сүзгіші дұрыс орнатылған болуы керек, әйтпесе бұл – су ағуына алып келеді.

Құю клапаны сүзгішін тазалау

Су құю және төгу клапандары бітеліп қалмас үшін, оларды ауық-ауық тазалап тұру керек.

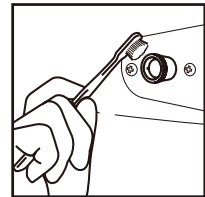

Жуғыш заттар мөлшерлеуішін тазалау

Жуғыш заттар мөлшерлеуішін ауық-ауық тазалап тұру керек.

Мөлшерлеуішті суырып, сумен жуыңыз да, қайта өз орнына орналастырыңыз.

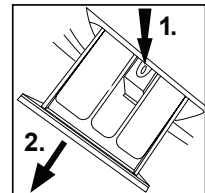

Ықтимал ақаулар

Мәселенің сипаттамасы	Ықтимал себеп	Шешімі
Кіржуғыш машина жұмыс істемейді.	Электр желісіне нашар жалғанған. Электр қорегінде ақау бар.Машина есігі дұрыс жабылмаған. Машина қосылмаған.	Электр желісіне қосылымды тексеріңіз. Электр қорегінің көзін тексеріңіз. Машина есігін дұрыс жабыңыз. Машинаның қосу екендігіне көз жеткізіңіз.
Кіржуғыш машинаға су толмайды.	Бастау/Кідіріс түймесі басылмаған.Су беретін шүмек жабық.Су қысымы 0.03 Мпа деңгейінен кем. Су құятын түтік бұралып кеткен.Су берілмей қалған. Бағдарламалар таңдау тұтқасы дұрыс күйде тұрған жоқ.Машина есігі дұрыс жабылмаған.Су құятын түтік бітеліп қалған.	«Бастау/Кідіріс» түймесін басыңыз.Шүмекті ашыңыз. Су қысымын тексеріңіз.Су құятын түтікті тексеріңіз. Су берілуін қамтамасыз етіңіз.Тұтқаны дұрыс күйге қойыңыз.Машина есігін дұрыс жабыңыз.Су құятын түтік сүзгішін тазартыңыз.
Су құйылып жатқанда машина суды төгіп жатады.	Ағызу түтігі жоғарғы нүктесінің биіктігі 80 см-ден төмен.Ағызу түтігі суда тұр.	Ағызу түтігін оның жоғарғы нүктесі 80-100 см деңгейінде болатындай етіп орнатыңыз. Ағызу түтігінің суда тұрмағанын тексеріңіз.
Су төгілмейді.	Ағызу түтігі бітеліп қалған. Ағызу түтігінің жоғарғы нүктесі еденнен 100 см-ден астам биіктікте орналасқан. Ағызу сорабының сүзгіші бітеліп қалған.	Ағызу түтігін тазартыңыз. Ағызу түтігінің жоғарғы нүктесі еденнен 100 см-ден астам биіктіктен төмен орналасқанына көз жеткізіңіз. Сүзгішті тазалаңыз.
Сығу барысындағы шамадан тыс діріл	Тасымалдау болттарының барлығы шешілмеген. Кіржуғыш машина тегіс емес жерде және орнықсыз орналасқан.Машинаға рұқсат етілген мөлшерден көп кір салынған.	Тасымалдау болттарының барлығын шешіңіз.Кіржуғыш машинаның тегіс жерде және орнықты орналасқанына көз жеткізіңіз.Салынған кірді азайтыңыз.
Жұмыс жуу циклі аяқталмай тоқтайды.	Мәселе электр қорегінде немесе су берілуінде.	Электр қорегінің көзін тексеріңіз.
Жұмыс біраз уақытқа тоқтайды.	Кіржуғыш машина қате туралы хабар береді. Кіржуғыш машина кірді сулап жібіту режимінде жұмыс істейді.	Дисплейде хабар бар-жоғын тексеріңіз.Шаю түймесін немес операциядан бас тарту үшін Бастау/кідірту түймесін басыңыз.

Ықтимал ақаулар

Мәселенің сипаттамасы	Ықтимал себеп	Шешімі
Барабанда көбік тым көп, ол жуғыш заттарды бөлгішке кіріп кетеді.	Жуғыш зат аз көпіретін болып табылмайды немесе қолмен жууға арналған. Жуғыш заттың мөлшері шамадан артық.	Жуғыш заттың дұрыс таңдалғанын тексеріңіз. Бөлгіштен жуғыш заттың біраз бөлігін алып тастаңыз.
Жуу уақытын автоматты баптау.	Жуу бағдарламасының ұзақтығы түзетіледі.	Бұл – қалыпты құбылыс және жұмысқа әсер етпейді.
Сығу жоқ.	Кір тым аз. Машина барабандағы кірді біркелкі ете алмайды.	Кір қосып, сығу бағдарламасын қайта орындаңыз.

Ақаулықтар кодтары

Осы кіржуғыш машина бағдарламаларды орындау барысында өзіндік диагностика жүргізе алады, жұмыста ақау туындаған кезде негізгі дисплейде ақаулық коды көрінеді:

ERR1	Люк есігі жабылмаған.	Люк есігін жабыңыз.
ERR2	Су ағызғанда қате орын алады, ағызу уақыты 6 минуттан асып кетеді.	Су ағызу сорабының сүзгісін тазалаңыз, су ағызу түтігі қысылып қалмағанын тексеріңіз. Егер ақау жойылмаса, қызмет көрсету орталығына хабарласыңыз.
ERR3	Температура датчигінде ақау бар.	Қызмет көрсету орталығына хабарласыңыз.
ERR4	Қыздырғыш элементте ақау бар.	Қызмет көрсету орталығына хабарласыңыз.
ERR5	Су алу процесінде ақау бар, су жинау 8 минуттан артық уақытты алады.	Шүмек пен су қысымын тексеріңіз. Егер ақау жойылмаса, қызмет көрсету орталығына хабарласыңыз.
ERR7	Электрлі двигательде ақау бар.	Қызмет көрсету орталығына хабарласыңыз.
ERR8	Кіржуғыш машинадағы су рұқсат етілген қалыпты деңгейден асып тұр.	Қызмет көрсету орталығына хабарласыңыз.
ERR 10	Су деңгейінің датчигі дұрыс жұмыс істеп тұрған жоқ.	Қызмет көрсету орталығына хабарласыңыз.
UNB	Барабандағы кір білкелкі жатқан жоқ.	Кірді біркелкі етіп салыңыз.
EuAr	Перифериялық плато мен электрлі двигатель синхрондалмайды.	Қызмет көрсету орталығына хабарласыңыз.

Техникалық сипаттамалар

Модель		HW60-1282	HW60-1082
Қуат тұтыну класы		A+	A+
Жуу класы		A	A
Сығу жылдамдығы	айн./мин	1200	1000
Бағдарламалар саны		12	12
1реткі жууға жұмсалатын электр қуаты	кВтч	0.83	0.83
Жууға жұмсалатын су көлемі	л	36.3	36.3
Қорек көрнеуі		220-240 В ~ 50Гц	220-240 В ~ 50Гц
Тұтынылатын максималды қуаттылық	Вт	2000	2000
Шу деңгейі	дБ	54 / 71	54 / 71
Көлемі (биіктігі x ені x тереңдігі)	см	850 x 595 x 450	850 x 595 x 450
Салмағы	кг	65	65
Ораудағы көлемі (биіктігі x ені x тереңдігі)	см	895 x 650 x 565	895 x 650 x 565
Ораудағы салмағы	кг	67	67
Салынатын кір мөлшері	кг	6	6
Электр қорғаныс классы		I	I

Ораудағы заттар тізімі

1. Су жіберуге арналған түтік 1 дана.
2. Сусіңгіш түтік..... 1 дана.
3. Пайдалану жөніндегі нұсқау..... 1 дана.
4. Астыңғы қорғаныс панелі 1 дана.
5. Кепілдік талоны 1 дана.



Haier

Inspired living

Филиалы Изготовителя (код филиала Изготовителя указан на Изделии):

- A** «Haier Overseas Electric Co., Ltd.»,
Китай
Haier Group, Haier Industrial Park,
No 1, Haier Road, Hi-tech Zone,
266101, Qingdao, P.R. China
- B** «Haier Electrical Appliances Corp.,
LTD., Ltd.»
Haier Group, Haier Industrial Park,
No 1, Haier Road, Hi-tech Zone,
266101, Qingdao, P.R. China
- C** «Haier Italy Appliances S.p.A.»,
Италия
ViaCeresone2/B, 35010 Campodoro
(PD), Italy
- D** «Haier Appliances (India) Pvt., Ltd.»,
Индия
B-3, Ranjangaon Growth Centre,
MIDC Ranjangaon, Tal: Shirur, Dist:
Pune, Maharashtra State, India

Өндіруші филиалдары (Өндіруші филиалының коды Бұйымда көрсетілген):

- A** «Haier Overseas Electric Co., Ltd.»,
Қытай
Haier Group, Haier Industrial Park,
No 1, Haier Road, Hi-tech Zone,
266101, Qingdao, P.R. China
- B** «Haier Electrical Appliances Corp.,
LTD., Ltd.»
Haier Group, Haier Industrial Park,
No 1, Haier Road, Hi-tech Zone,
266101, Qingdao, P.R. China
- C** «Haier Italy Appliances S.p.A.»,
Италия
ViaCeresone2/B, 35010 Campodoro
(PD), Italy
- D** «Haier Appliances (India) Pvt., Ltd.»,
Үндістан
B-3, Ranjangaon Growth Centre,
MIDC Ranjangaon, Tal: Shirur, Dist:
Pune, Maharashtra State, India

Изготовитель:

HAIER ELECTRICAL APPLIANCES CORP.,LTD
«Хайер Электрикал Апплиансес Корп. Лтд.»

Адрес Изготовителя:

Haier Group, Haier Industrial Park, No 1, Haier Road,
Hi-tech Zone, 266101, Qingdao, P.R. China

Хайер Индастриал Парк, Хайер Род, Хай-тех
Зоне, Циндао, 266101, КНР

Импортер:

ООО Торговая компания «Хайер Рус»

Адрес Импортера:

121099, Москва, Новинский б-р, д. 8, оф. 1601,
БЦ Лотте Плаза

Өндіруші:

HAIER ELECTRICAL APPLIANCES CORP., LTD
«Хайер Электрикал Эпплайнсес Корп. Лтд.»

Өндіруші мекенжайы:

Haier Group, Haier Industrial Park, No 1, Haier Road,
Hi-tech Zone, 266101, Qingdao, P.R. China

Хайер Индастриал Парк, Хайер Роуд, Хай тек

Импорттаушы:

«Хайер Рус» сауда компаниясы ЖШҚ

Импорттаушы мекенжайы:

121099, Мәскеу, Новинский б., 8-үй, 1601, «Лотте
Плаза» бизнес-орталығы